

VRF nano J-V S

Montage- und Betriebsanleitung

FUJITSU AIRSTAGE

Außeneinheiten

AJY 040KCTAH
AJY 040KFTA
AJY 045KCTAH
AJY 045KFTA
AJY 054KCTAH
AJY 054KFTA

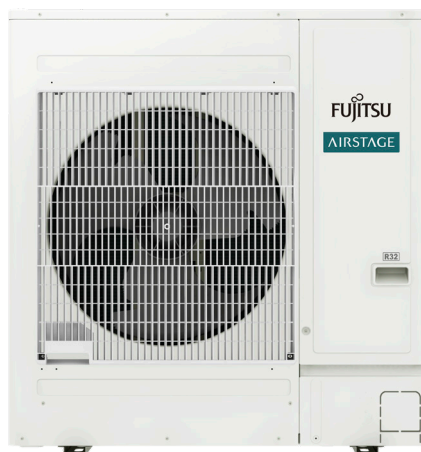

INHALTSVERZEICHNIS

1. Einleitung	5
1.1 Allgemeine Informationen	5
1.2 Mitgeltende Unterlagen	5
1.3 Unterlagen aufbewahren	5
1.4 Verwendete Symbole	5
1.5 Gültigkeit	5
1.6 Typenschild	5
1.7 CE-Kennzeichnung	5
2. Sicherheit	6
2.1 Sicherheits- und Warnhinweise	6
2.2 Bestimmungsgemäßer Gebrauch	6
2.3 Allgemeine Sicherheitshinweise	7
2.4 Umwelt	8
2.5 Erste-Hilfe	9
3. Wartung	10
4. Informationen zu VRF-Systemen	11
5. EG-Konformitätserklärung	12
6. Geräteauswahlverfahren	14
7. Modellreihe	15
8. Auswahl von Innen- und Außeneinheiten	16
9. Ermittlung der tatsächlichen Leistung	17
10. Technische Daten	21
11. Abmessungen	23
12. Schwerpunkt der Außeneinheit	22
13. Transport und Einbringung	25
14. Aufstellungshinweise	26
14.1 Maßzeichnung für Befestigungsbohrung	26
14.2 Einzelaufstellung	27
14.3 Mehraufstellung	28
14.4 Mehrfachaufstellung in Reihe	28
14.5 Luftführung	29
15. Kältekreislauf	31
16. Schaltpläne	33
16.1 AJY 040-054KCTAH	33
16.2 AJY 040-054KFTAHA	34
17. Elektro-Anschluss	35
18. Schalldruck	36
18.1 AJY 040KCTAH / AJY 040KFTAHA	36
18.2 AJY 040KCTAH / AJY 045KFTAHA	36
18.3 AJY 054KCTAH / AJY 054KCTAH	37
18.4 Messpunkt für den Schalldruck	37

19. Leistungstabellen	38
20. Rohrleitungen	50
20.1 Hinweis zur Rohrleitungs- und Füllmengenberechnung	50
20.2 Hinweise Systemaufbau	50
20.3 Leitfaden zum Arbeitsablauf	51
20.4 Maximale Leitungslängen	52
20.5 Hinweise Leitungslängen	53
20.6 Leitungsauswahl	54
20.7 Auswahl der Rohrisolation	56
20.8 Berechnung der zusätzlichen Kältemittelmenge	57
20.9 Einzelverteiler	58
20.10 Kopfverteiler	59
20.11 Kondensatverlegung	60
21. Verdrahtung	61
21.1 Sicherheitshinweise	61
21.2 Verdrahtungsschema	62
21.3 Spannungsversorgung	63
21.4 Außeneinheiten	64
21.5 BUS-System	65
21.6 Externe Ein- und Ausgänge	68
22. Konfiguration	71
22.1 Leitfaden zur Systemeinstellung	71
22.2 Adressarten und Einstellbereiche	72
22.3 Konfiguration der Außeneinheiten	73
23. Inbetriebsetzung	80
23.1 Adressierung	80
23.2 Schnell-Inbetriebnahme-Leitfaden	83
24. Inbetriebnahme-/Wartungsprotokoll	85
25. Displayanzeige	94
25.1 F1 - Überwachungsmodus - Abfrage Ist-Werte	94
25.2 F2 - Funktionseinstellungsmodus	96
25.3 F3 - Funktionsebene	100
25.4 F9 - Fehlerspeicher Außeneinheit	102
26. Meldungen	103
26.1 Betriebsmeldungen	103
26.2 Störmeldungen an Fernbedienungen	106
26.3 Störmeldungen an Außeneinheit	107

1. Einleitung

1.1 Allgemeine Informationen

Die folgenden Hinweise sind Wegweiser durch die Gesamtdokumentation. In Verbindung mit dieser Montage- und Betriebsanleitung sind weitere Unterlagen gültig. Für Schäden die durch Nichtbeachtung dieser Montage- und Betriebsanleitung entstehen, übernimmt die General HVAC Solutions Deutschland GmbH keine Haftung.

1.2 Mitgeltende Unterlagen

Beachten Sie bei der Bedienung und Installation unbedingt alle Anleitungen, die anderen Komponenten Ihrer Anlage beiliegen. Diese Anleitungen sind den jeweiligen Komponenten beigelegt.

1.3 Unterlagen aufbewahren

Bewahren Sie diese Montage- und Betriebsanleitung sowie alle mitgelieferten Unterlagen gut auf, damit sie bei Bedarf zur Verfügung stehen.

1.4 Verwendete Symbole



Gefahr

Symbol für eine Gefährdung:

- unmittelbare Lebensgefahr
 - Gefahr schwerer Personenschäden
 - Gefahr leichter Personenschäden
-



Warnung

Symbol für eine Gefährdung:

- unmittelbare Lebensgefahr
 - Risiko von Sachschäden
 - Risiko von Schäden für die Umwelt
-



Hinweis

- Symbol für einen nützlichen Hinweis und Informationen
-

1.5 Gültigkeit

Die Montage- und Betriebsanleitung gilt ausschließlich für Geräte mit folgenden Modellbezeichnungen:

AJY 040KCTAH
AJY 040KFTAHA
AJY 045KCTAH
AJY 045KFTAHA
AJY 054KCTAH
AJY 054KFTAHA

1.6 Typenschild

Jedes Fujitsu Airstage Klimagerät ist mit einem Typenschild versehen, auf welchem die wichtigsten Geräteinformationen vermerkt sind. Sämtliche elektrische Daten, die nicht auf dem Typenschild vorhanden sind, finden Sie in den technischen Daten des jeweiligen Klimagerätes. Das Einfüllen von nicht auf dem Typenschild gekennzeichneten Stoffen/Gasen, sowie der Betrieb mit einer anderen Spannungsversorgung, ist nicht zulässig und gilt als nicht bestimmungsgemäßer Gebrauch.

1.7 CE-Kennzeichnung

Mit der CE-Kennzeichnung wird dokumentiert, dass die Geräte gemäß dem Typenschild die grundlegenden Anforderungen der einschlägigen Richtlinien erfüllen.



2. Sicherheit

2.1 Sicherheits- und Warnhinweise

Beachten Sie bei der Montage und Bedienung die allgemeinen Sicherheitshinweise und Warnhinweise, die jeder Handlung vorangestellt sind.

2.1.1 Klassifizierung der Warnhinweise

Die Warnhinweise sind wie folgt mit Warnzeichen und Signalwörtern hinsichtlich der Schwere der möglichen Gefahr abgestuft:

Warnzeichen	Signalwort	Erläuterung
	Gefahr	unmittelbare Lebensgefahr oder Gefahr schwerer Personenschäden
	Warnung	Gefahr leichter Personenschäden oder Umweltschäden
	Hinweis	Symbol für einen nützlichen Hinweis und Informationen

2.1.2 Aufbau von Warnhinweisen

Warnhinweise erkennen Sie an einer oberen und einer unteren Trennlinie. Sie sind nach folgenden Grundprinzip aufgebaut:



Signalwort

Erläuterung zu Art und Quelle der Gefahr.

- Maßnahme zur Abwendung der Gefahr
-

2.2 Bestimmungsgemäßer Gebrauch

Fujitsu Airstage Klimageräte sind nach dem Stand der Technik und anerkannten sicherheitstechnischen Regeln gebaut. Dennoch können bei unsachgemäßer oder nicht bestimmungsgemäßer Verwendung Gefahr für Leib und Leben des Fachhandwerkers oder Dritter bzw. Beeinträchtigungen der Fujitsu Airstage Klimageräte und anderer Sachwerte entstehen.

Die in dieser Anleitung genannten Fujitsu Airstage Klimageräte dürfen nur in Verbindung mit dem vom Hersteller freigegebenen Zubehör installiert und betrieben werden.

Fujitsu Airstage Klimageräte sind ausschließlich zum Kühlen/Entfeuchten/Lüften und Heizen von Luft im Umluftverfahren vorgesehen. Der bestimmungsgemäße Gebrauch von sen gilt nur bei einer dauerhaften und ortsfesten Installation.

Eine andere oder darüber hinausgehende Benutzung gilt als nicht bestimmungsgemäß. Für hieraus resultierende Schäden haftet der Hersteller/Lieferant nicht. Das Risiko trägt allein der Fachhandwerker/Anwender.

Zu einem bestimmungsgemäßen Gebrauch gehört auch das Beachten der Montage- und Betriebsanleitung und der Installationsanleitung sowie aller weiteren mitgelieferten Unterlagen und die Einhaltung der Wartungsbedingungen.

Jede missbräuchliche Verwendung ist untersagt.



Hinweis

Das Gerät ist für einen Betrieb unter folgenden Bedingungen NICHT geeignet:

- gas- und staubhaltige Luft
 - explosionsgefährdete Bereiche
 - in der Nähe starker elektromagnetischer Felder
 - in stark vibrierender Umgebung
 - unter aggressiven Luftkonditionen wie z.B. stark ozonhaltige Luft
-

2.3 Allgemeine Sicherheitshinweise

2.3.1 Persönliche Schutzausrüstung

Tragen Sie beim Umgang mit Kältemitteln geeignete Schutzkleidung, Schutzhandschuhe und eine Schutzbrille. Vermeiden Sie den Kontakt mit der Haut.

2.3.2 Montage/Demontage/Reparatur/Wartung

Die Montage/Demontage/Reparatur und Wartung von Klimageräten, muss durch einen Fachbetrieb welcher nach EG Nr. 842/2006 und EG 303/2006 zertifiziert ist, erfolgen. Weiterhin muss eine Montage/Demontage/Reparatur oder Wartung unter Berücksichtigung der Herstellerangaben, dem geltenden Stand der Technik und den örtlichen Vorgaben erfolgen.

2.3.3 Unbeabsichtigte Freisetzung

Augen, Gesicht und Haut sind vor Flüssigkeitsspritzern zu schützen. Kältemitteldämpfe nicht einatmen (Ersticken-gefahr). Bei Haut- und/oder Augenkontakt kann es zu Reizungen und/oder Erfrierungserscheinungen kommen.

Maßnahmen bei unbeabsichtigter Freisetzung

1. Gebiet räumen
2. Für ausreichende Belüftung sorgen
3. Gegebenenfalls Atemschutz benutzen
4. Gasaustritt stoppen, Eindringen in Kanalisation etc. verhindern

2.3.4 Transport

Tragen Sie das Fujitsu Airstage Klimagerät vorsichtig, indem Sie sie an den vorgegebenen Griffen, an der linken und rechten Seite halten. Andernfalls kann das Gerät Schaden nehmen.

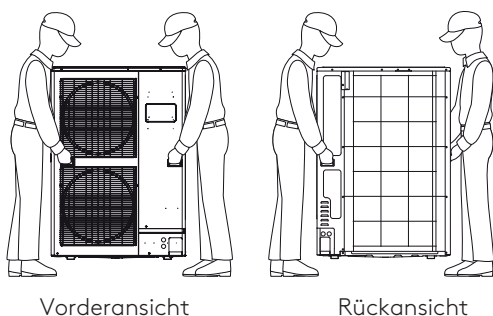

Warnung

Gefahr durch scharfe Kanten

- Die Lamellen nicht berühren (nicht Beachtung kann zu Verletzungen führen).
- Falls Sie das Gerät an der Unterseite halten, könnten Sie Ihre Finger einklemmen.
- Tragen Sie das Gerät nicht alleine.

2.3.5 Elektrische Anschlüsse

Alle elektrischen Anschlüsse, Kabelquerschnitte, Absicherungen usw. müssen durch eine Elektrofachkraft, unter Berücksichtigung der aktuelle Gesetzeslage und dem aktuellen Stand der Technik entsprechend, durchgeführt werden. Die in dieser Dokumentation angegebenen elektrischen Absicherungen sind Minimalwerte. Schließen Sie das Gerät nur unter der auf dem Typenschild angegebenen Spannungsversorgung an. Die Verwendung eines FI-Schutzschalter oder eines permanenten Differenzstrom-Überwachungssystems muss bauseits, durch eine Elektrofachkraft, auf aktuell gültige Normen und Gesetze geprüft werden. Sollten Sie eines der beiden Systeme benötigen, muss dieses allstromsensitiv sein.



Hinweis

Schieflastverordnung

Jedes Elektrogerät mit über 4,6 kVA (~kW) Stromaufnahme kann in das deutsche Niederspannungsnetz angeschlossen werden. Hierfür sind aber regulatorische und technische Anforderungen zu beachten, um die Sicherheit und die Netzstabilität zu gewährleisten. Eine Genehmigung des Netzbetreibers ist jedenfalls erforderlich.

Eine qualifizierte Fachfirma (Elektro) sollte die Installation durchführen und sicherstellen, dass alle technischen Anforderungen erfüllt sind.



Gefahr

Lebensgefahr durch Stromschlag

- Elektrische Arbeiten dürfen nur von Elektrofachkräften durchgeführt werden.

2.3.6 Schäden durch Feuchtigkeit in den Rohrleitungen

Restfeuchtigkeit in den Rohrleitungen kann zu einem Defekt oder zur Zerstörung des Verdichters führen. Um mögliche Schäden vorzubeugen, beachten Sie die Installationsanleitung sowie folgendes:

- Schützen Sie die Rohrleitung bei der Lagerung und Installation vor Feuchtigkeit und Verunreinigungen.
- Führen Sie eine Druckprüfung nur mit getrocknetem Stickstoff durch.
- Evakuieren Sie die angeschlossenen Rohrleitungen auf 27 mbar und weitere 30 Minuten.

2.3.7 Schäden durch Kältemittelmangel

Eine zu geringe Kältemittelmenge reduziert die Lebenserwartung aller Bauteile im Kältekreislauf. Um mögliche Folgeschäden vorzubeugen, beachten Sie Folgendes:

- Lassen Sie die Kältemittelfüllmenge in regelmäßigen Abständen kontrollieren
- Lassen Sie das Klimagerät regelmäßig durch einen Fachbetrieb warten.

2.3.8 Schäden durch austretendes Kondensat

Platzieren Sie keine anderen Elektrogeräte oder Haushaltsgegenstände unter dem Produkt. Von diesem Produkt eventuell heruntertropfendes Kondenswasser könnte diese nass werden lassen und Schäden oder Fehlfunktionen Ihrer Gegenstände verursachen.

2.3.9 Frostschäden/Spannungsausfall

Bei einem Ausfall der Stromversorgung, einem Abschalten des Gerätes, bei zu niedriger Einstellung der Raumtemperatur oder externe Einflüsse kann nicht ausgeschlossen werden, dass Teilbereiche durch Frost beschädigt werden.



Hinweis

Überwachungseinrichtungen sind nur aktiv, wenn die Geräte mit Strom versorgt werden.

2.3.10 Sonderbetriebsarten

Das Kältesystem führt in unregelmäßigen Abständen Sonderbetriebsarten wie z.B. eine Abtauung oder Ölrückführung durch. In diesem Zeitraum kann es zu einem Kaltluft einfall über den Wärmetauscher kommen. Dies ist eine normale Regelfunktion und sollte bei der Planung berücksichtigt werden.

2.3.11 Betrieb mit einem Notstromaggregat

Die Fujitsu Airstage Klimageräte werden bei der Installation an das Stromnetz angeschlossen. Bei einem Ausfall der Stromversorgung kann nicht ausgeschlossen werden, dass Teilbereiche durch Frost beschädigt werden. Ein einzelner Betrieb des Fujitsu Airstage Klimagerätes ohne das gesamte Kältesystem ist nicht erlaubt und gilt als unsachgemäßer Betrieb.

2.4 Umwelt

2.4.1 Informationen zum eingesetzten Kältemittel und Öl

In Fujitsu Airstage Klimageräten wird das Kältemittel R32 in Verbindung mit einem Esther Öl verwendet. Diese Stoffe fallen unter das Wasserhaushaltsgesetz und dürfen nicht ins Grundwasser gelangen.



Hinweis

Detaillierte Informationen zu den Eigenschaften der eingesetzten Kältemittel und Öle entnehmen Sie bitte den entsprechenden Sicherheitsdatenblättern, welche Sie bei der General HVAC Solutions Deutschland GmbH anfragen können.

2.4.2 Beständigkeit und Abbau

Der Austritt von Kältemittel trägt zum Klimawandel bei. Kältemittel mit geringerem Treibhauspotenzial tragen im Fall eines Austretens weniger zur Erderwärmung bei als solche mit höherem Treibhauspotenzial. Dieses Gerät enthält Kältemittel mit einem Treibhauspotenzial von 675. Somit hätte ein Austreten von 1 kg dieses Kältemittels 675 Mal größere Auswirkungen auf die Erderwärmung als 1 kg CO₂, bezogen auf hundert Jahre. Keine Arbeiten am Kältekreislauf vornehmen oder das Gerät zerlegen – stets Fachpersonal hinzuziehen!

2.4.3 Entsorgung der Verpackung

Um Fujitsu Airstage Klimageräte vor Transportschäden zu schützen, werden diese durch wiederverwertbare Verpackungen geschützt. Informationen über die Wiederverwendbarkeit erhalten Sie bei Ihren zuständigen Behörden.

2.4.4 Maximale Füllmengen

Bitte beachten Sie die maximal zulässige Kältemittelkonzentration für den Aufstellungsbereich der Anlage, je nach Örtlichkeit können zusätzliche Sicherheitsanforderungen wie Kältemittel-Leckagesensoren, Absperrorgane oder Belüftungen notwendig werden.

2.4.5 Entsorgung von Klimageräten

Alte oder defekte Klimageräte dürfen nicht in den allgemeinen Hausmüll entsorgt werden. Die Demontage ist durch einen zertifizierten Betrieb durchzuführen (siehe 2.3.2 Montage/Demontage/Reparatur/Wartung) welcher anschließend für die fachgerechte Entsorgung die Verantwortung übernimmt. Die korrekte Entsorgung dieses Produktes verhindert

mögliche negative Auswirkungen auf die menschliche Gesundheit und auf die Umwelt, die durch eine unsachgemäße Handhabung des Mülls sonst entstehen könnten. Bitte wenden Sie sich an Ihre örtliche Behörde für weitere Details.

2.5 Erste-Hilfe

Einatmen

Hohe Konzentrationen des Kältemittels können Erstickungen verursachen. Erste Symptome können ein Verlust der Bewegungsfähigkeit und des Bewusstseins sein. Betroffene unter Atemschutz an die Luft bringen, warm und ruhig halten und sofort einen Arzt konsultieren. Bei Atemstillstand künstliche Beatmung durchführen.

Hautkontakt

Bei Hautkontakt mit lauwarmen Wasser abwaschen. Bei Auftreten von Hautirritationen, Schwellungen oder Blasen einen Arzt aufsuchen.

Augenkontakt

Augen sofort auswaschen und einen Arzt aufsuchen.

Verschlucken

Verschlucken wird nicht als möglicher Weg der Exposition angesehen (Gas).

3. Wartung

Eine Wartung soll in regelmäßigen Abständen, unsere Empfehlung ist mindestens alle 12 Monate, nach EN 378, Teil 2 durchgeführt werden. Je nach Kältemittel und Füllmenge des Systems muss nach F- Gase Verordnung EG 842/2006 eine Dichtigkeitsprüfung von ausgebildetem Fachpersonal, zertifiziert nach Kategorie I des EG303/2008, durchgeführt und dokumentiert werden. Hierzu ist ein Anlagenbuch vorzusehen, in dem die Prüfung, gefundene Leckagen und die dann – nach Reparatur - evtl. nachgefüllten Kältemittelmengen eingetragen werden.

So kann eine möglichst lange Lebensdauer und ein geringer Verschleiß der Klimatechnik gewährleistet werden. Als Vorlage können Ihnen hier unsere Inbetriebnahme-protokolle dienen.

4. Information zu VRF-Systemen

VRF-Systeme können nicht nur kühlen, sondern bieten sich in vielen Fällen auch an um als monovalente Luft-Luft-Wärmepumpe zum Heizen eingesetzt zu werden.

Über viele Jahre wurden bereits zahlreiche Projekte ohne zusätzliches Öl- oder Gasheizsystem erfolgreich eingesetzt. Auch in Bezug auf EnEV und WärmeG sind VRF-Systeme eine gute Lösung.

Invertertechnologie

Eine stufenlose Leistungsregelung und variabler Kältemittelmassenstrom durch invertergeregelter Verdichter sind Kernmerkmale eines modernen VRF-Systems. Damit ist eine bessere Leistungsanpassung an die jeweils geforderte Kühlleistung möglich. Die Anlaufströme sinken extrem im Vergleich zu EIN/AUS-Kompressoren und die Systemeffizienz wird erheblich gesteigert. Die Einspritzventile sind in den Inneneinheiten integriert.

2-Leiter-System:

Es werden eine Sauggas- und eine Flüssigkeitsleitung verlegt. In dieser Variante kann man entweder kühlen oder heizen (nicht beides gleichzeitig). Befindet sich die Anlage im Kühlmodus und man möchte heizen, muss diese erst komplett ausgeschaltet werden. Eine Umschaltung während des Betriebes ist nicht möglich.

3-Leiter-System:

Zusätzlich zur Sauggas- und Flüssigkeitsleitung wird eine dritte Leitung verlegt. Hierdurch ist es möglich, gleichzeitig zu heizen und zu kühlen. Die jeweilige Verteilung der Wärme/Kälte wird über die Verteilerboxen realisiert.



Abb.: Wärmerückgewinnung mit 3-Leiter-System

Herstellervorgaben beachten

VRF-Systeme sind sehr spezielle, optimierte Verbundanlagen. Allgemeine Rohrberechnungen, Ölhebepögen usw. dürfen nicht angewendet werden. Halten Sie sich an die maximalen Leitungslängen, Höhendifferenzen und Durchmesser, die in diesem Handbuch bzw. der Planungssoftware angegeben sind. Die Verteilung des Kältemittels erfolgt über Y-Verteiler. Wir verwenden keine T-Stücke, da sich in den Rohrleitungen ein Flüssigkeits-Gas-Gemisch befindet. T-Stücke würden eine gleichmäßige Aufteilung des Kältemittels verhindern und die Effizienz des Gesamtsystems erheblich reduzieren. Bitte Leistungskorrekturen je Systemauslastung und Leitungslängen nicht vergessen!

System mit DX-Kit für externe Wärmetauscher z. B. im Luftkanal:

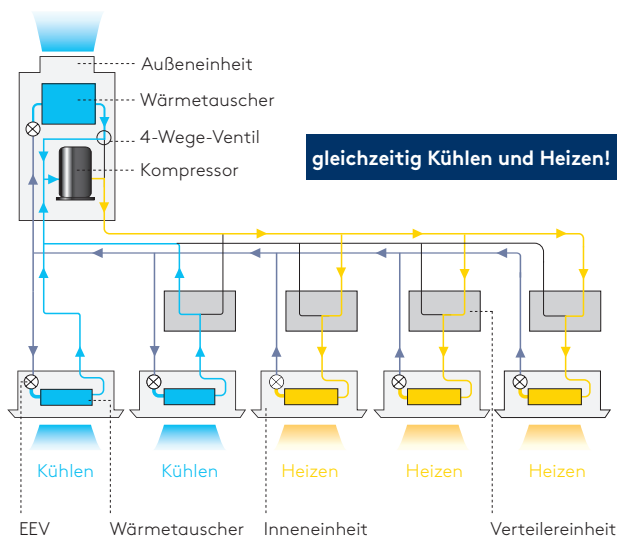
Direkt an ein Lüftungsgerät mit Wärmetauscher als Direktverdampfer oder Verflüssiger kann die Außeneinheit über das DX-Kit (Elektrobox und E-Ventil) angeschlossen werden.

Leistungen bis 25 kW sind mit einem Kit möglich, bei großen Leistungen werden in sich verzahnte Wärmetauscher mit mehreren Kreisen verwendet. Eine verbesserte Leistungsregelung im Teillastbereich bietet ein Kaskadenmodul.



Abb.: Schema VRF-Lüftungsanlage

Eine Kombination mit Wassermodulen zur Erzeugung von Kalt- oder Warmwasser für Fancoils, Fußbodenheizungen, Kühldecken oder anderem sind natürlich auch möglich.

5. EG-Konformitätserklärung

Manufacturer [I] declares under its sole responsibility that the products [II] are in conformity with the requirements of the [EU] Legislations and Harmonized standards [III].

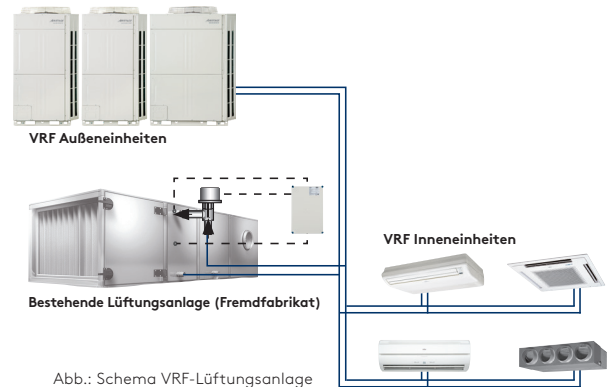
[I] Manufacturer FUJITSU GENERAL LIMITED
3-3-17, Suenaga, Takatsu-ku, Kawasaki, Kanagawa, 213-8502, Japan

[II] Product name Air Conditioner

Model **AJY040KCTAH** **AJY045KCTAH** **AJY054KCTAH**
AJH040KCTAH **AJH045KCTAH** **AJH054KCTAH**

Fan model number 9320142308

Serial number As rating label

[III] Legislations and Harmonized standards

Legislation	Legislation No.	Harmonized standard
Low Voltage	2014/35/EU	• EN 60335-2-40:2003 + A11:2004 + A12:2005 + A1:2006 + A2:2009 + A13:2012 • EN 62233:2008
Machinery	2006/42/EC	• EN 60335-2-40:2003 + A11:2004 + A12:2005 + A1:2006 + A2:2009 + A13:2012
Electro Magnetic Compatibility	2014/30/EU	• EN 55014-1:2017 + A11:2020 • EN IEC 55014-1:2021 • EN 55014-2:1997 + A1:2001 + A2:2008 • EN 55014-2:2015 • EN IEC 55014-2:2021 • EN 61000-3-12:2011 • EN 61000-3-11:2000 • EN IEC 61000-3-11:2019
Ecodesign [Air conditioners]	2009/125/EC [2016/2281]	• EN 12102-1:2017 • EN 14511-3:2018 • EN 14825:2018
Ecodesign [Fans driven by motors with an electric input power between 125 W and 500 kW]	2009/125/EC [327/2011]	— Refer to [II] Fan model number.
Pressure Equipment	2014/68/EU	— Refer to Pressure Equipment information below.
RoHS	2011/65/EU	• EN IEC 63000:2018

Pressure Equipment information

Pressure Equipment	Accumulator (*), Compressor (**), Pressure switch (***) and Outdoor unit (****)
Category / Inspection method	(*)(**)(****) II / Module A2 (***) IV / Module B + Module D
Notified Body	(*)TÜV SÜD Industrie Service GmbH, Westendstr. 199, 80686 München, Germany (**)(***)(****) TÜV Rheinland Industrie Service GmbH, Am Grauen Stein, D-51105 Köln, Germany
Identification No.	(*)0036 (**)(***)(****) 0035
Certificate number	(****) 01 202 TH/Ü-170006

Component information

	Manufacture	Type	Volume (L)	PS (bar) Recipient	Note
Compressor(Vessel)	TCFG	N-TG35RD2A	2.77	42.9	
Accumulator (Vessel)	Dunan	OD114	4.10	34.2	
Pressure Switch (Security accessory)	SAGINOMIYA	ACB	-	-	Setting or Adjustment is OFF: 42.0bar ON:32.0bar

Technical file compiled by	FUJITSU GENERAL (EURO) GmbH Fritz-Vomfelde-Straße 26-32, 40547 Düsseldorf, Germany
Place of issue	Japan
Date of issue	19. January, 2024
Declaration reference	FUJITSU GENERAL LIMITED 3-3-17, Suenaga, Takatsu-ku, Kawasaki, Kanagawa, 213-8502, Japan
Title of authority	General manager (responsible for quality assurance)
Authorized by	(Signature)  Isao Ogawa

* Please refer to the back side for translation to other languages.



PART No 9356784619-01

Manufacturer [I] declares under its sole responsibility that the products [II] are in conformity with the requirements of the [EU] Legislations and Harmonized standards [III].

[I] Manufacturer FUJITSU GENERAL LIMITED
3-3-17, Suenaga, Takatsu-ku, Kawasaki, Kanagawa, 213-8502, Japan

[II] Product name Air Conditioner

Model **AJY040KFTAH** **AJY045KFTAH** **AJY054KFTAH**
AJH040KFTAH **AJH045KFTAH** **AJH054KFTAH**

Fan model number 9320142308

Serial number As rating label

[III] Legislations and Harmonized standards

Legislation	Legislation No.	Harmonized standard
Low Voltage	2014/35/EU	• EN 60335-2-40:2003 + A11:2004 + A12:2005 + A1:2006 + A2:2009 + A13:2012 Construction and installations restrictions are based on standard IEC 60335-2-40:2022 • EN 62233:2008
Machinery	2006/42/EC	• EN 60335-2-40:2003 + A11:2004 + A12:2005 + A1:2006 + A2:2009 + A13:2012
Electro Magnetic Compatibility	2014/30/EU	• EN 55014-1:2017 + A11:2020 • EN IEC 55014-1:2021 • EN 55014-2:1997 + A1:2001 + A2:2008 • EN 55014-2:2015 • EN IEC 55014-2:2021 • EN 61000-3-12:2011 • EN 61000-3-11:2000 • EN IEC 61000-3-11:2019
Ecodesign [Air conditioners]	2009/125/EC [2016/2281]	• EN 12102-1:2017 • EN 14511-3:2018 • EN 14825:2018
Ecodesign [Fans driven by motors with an electric input power between 125 W and 500 kW]	2009/125/EC [327/2011]	Refer to [II] Fan model number.
Pressure Equipment	2014/68/EU	— Refer to Pressure Equipment information below.
RoHS	2011/65/EU	• EN IEC 63000:2018

Pressure Equipment information

Pressure Equipment	Accumulator (*), Compressor(**), Pressure switch (***) and Outdoor unit (****)
Category / Inspection method	(*)(**)(****) II / Module A2 (****) IV / Module B + Module D
Notified Body	(*)TÜV SÜD Industrie Service GmbH, Westendstr. 199, 80686 München, Germany (**)(****)(****) TÜV Rheinland Industrie Service GmbH, Am Grauen Stein, D-51105 Köln, Germany
Identification No.	(*)0036 (**)(****)(****) 0035
Certificate number	(****) 01 202 TH/U-170006

Component information

	Manufacture	Type	Volume (L)	PS (bar) Recipient	Note
Compressor(Vessel)	TCFG	N-TG35RE2A	2.77	42.9	
Accumulator (Vessel)	Dunan	OD114	4.10	34.2	
Pressure Switch (Security accessory)	SAGINOMIYA	ACB	-	-	Setting or Adjustment is OFF: 42.0bar ON:32.0bar

Technical file compiled by	FUJITSU GENERAL (EURO) GmbH Fritz-Vomfelde-Straße 26-32, 40547 Düsseldorf, Germany
Place of issue	Japan
Date of issue	18. August. 2025
Declaration reference	FUJITSU GENERAL LIMITED 3-3-17, Suenaga, Takatsu-ku, Kawasaki, Kanagawa, 213-8502, Japan
Title of authority	General manager (responsible for quality assurance)
Authorized by	(Signature)  Isao Ogawa

* Please refer to the back side for translation to other languages.



PART No 9334266366-01

6. Geräteauswahlverfahren

Auswahl Inneneinheiten

Benötigtes Zubehör

- Blende zu Euro-Kassetten AUXB 04 bis 24

Auswahl Außeneinheiten

- Auswahl der Steuerung
- System-Controller
- Touch-Controller
- Smart-Controller
- Gruppen-Fernbedienung
- Touch-Fernbedienung
- Kabel-Fernbedienung
- Smart Design-Fernbedienung
- Hotel-Fernbedienung (mit Betriebsartenwahl)
- Hotel-Fernbedienung (ohne Betriebsartenwahl)
- Infrarot-Fernbedienung

Auswahl von Adaptern/Konvertern

- Network Konverter
- Konverter für LONWORKS®
- Konverter für Modbus®
- BACnet® Gateway#
- Interface
- Signalverstärker
- Externe Schaltgeber

Auswahl weiteren Zubehörs

- Rechteckflansch
- Rundflansch
- Langzeitfilter
- Infrarot-Empfängereinheit
- Ferntemperaturenfühler
- Kondensatpumpe

Auswahl der Verteiler

- Einzelverteiler
- Kopfverteiler

ENDE

7. Modellreihe

Es stehen drei Baugrößen zur Verfügung, die für jede Anforderung die richtige Antwort bieten. Sie haben die Wahl:

230 V-Versionen



400 V-Versionen

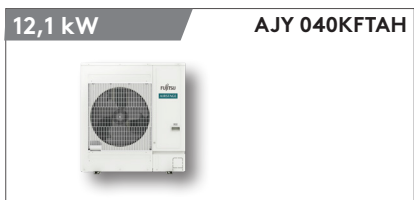

8. Auswahl von Innen- und Außeneinheiten

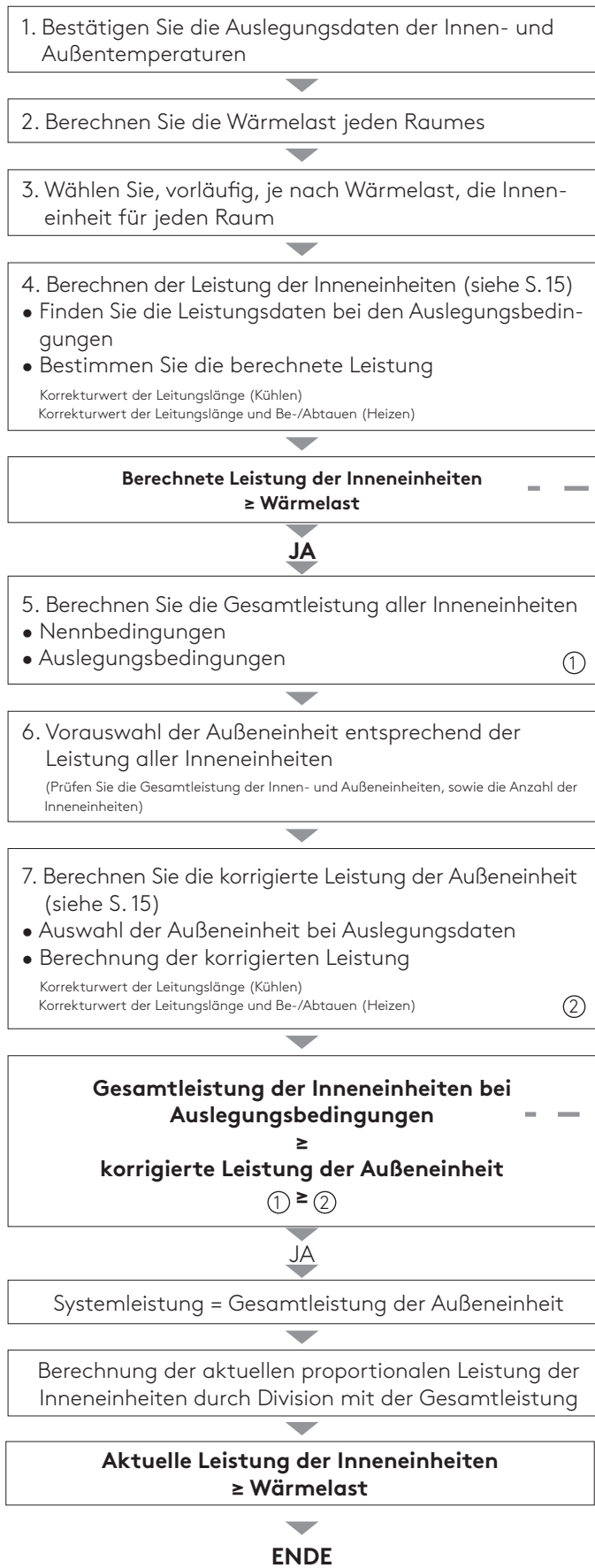

i Hinweis

Nennleistungsdaten beziehen sich auf 27 °C Innen- und 35 °C Außentemperatur im Kühlbetrieb.
Für eine zuverlässige Anlagenplanung muss immer das aktuelle Auslegungsprogramm des „Design Simulators“ von Fujitsu hinzugezogen werden.

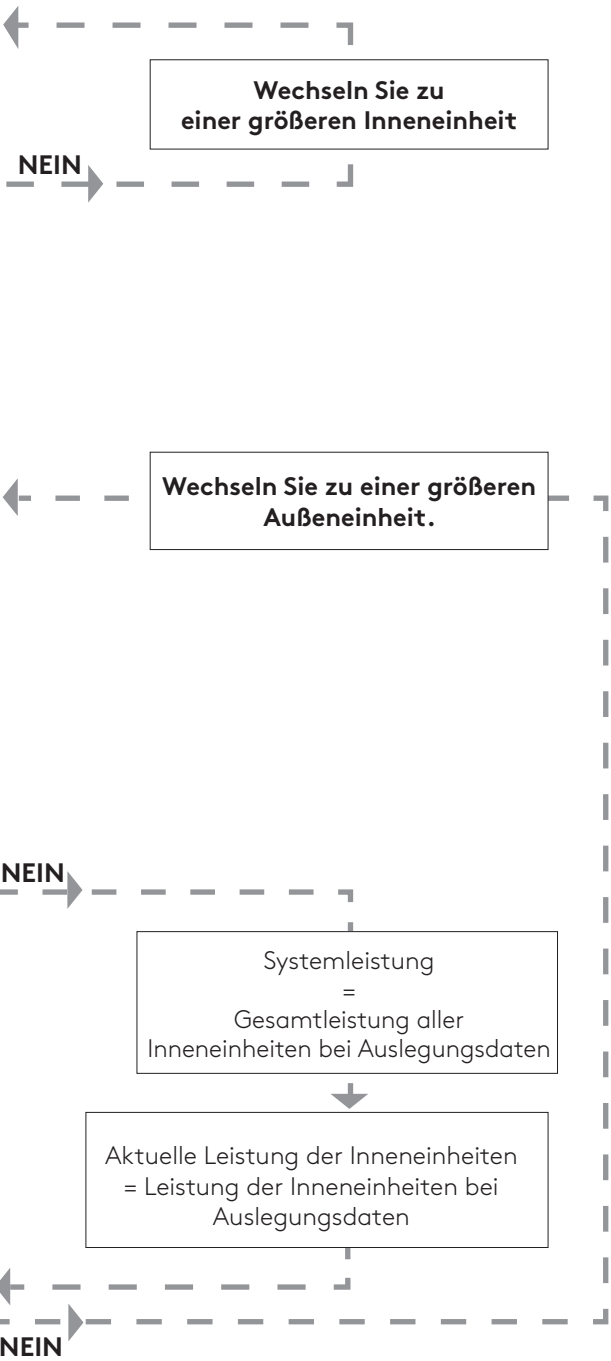

9. Ermittlung der tatsächlichen Leistung

Die Ermittlung der Leistungsberechnung, welche von Faktoren wie der Umgebungstemperatur, der Leitungslänge und der Abtauung abhängt, wird wie folgt durchgeführt:

1. Berechnung der überschlägigen Leistung der einzelnen Inneneinheiten

1) Suchen Sie die Leistungen der Inneneinheiten unter **Nennbedingungen (TCin)r** und bei **Auslegungsbedingungen (TCin)d** [aus Kapitel 3 – Inneneinheiten – Leistungstabelle Inneneinheiten (Kühlen) und (Heizen)]

2) Suchen Sie folgende Korrekturwerte (S. 16)

- **Korrekturwert Leitungslänge**
- **Korrekturwert Be- /Abtauen** (nur bei Heizfunktion erforderlich)

3) Berechnen Sie die **überschlägige Leistung der Inneneinheiten (TCin)e**

Kühlen:

Überschlägige Leistung der Inneneinheit (TCin)e
= Leistung der Inneneinheit bei Auslegungsbedingung (TCin)d
x Korrekturwert der Leitungslänge

Heizen:

Überschlägige Leistung der Inneneinheit (TCin)e
= Leistung der Inneneinheit bei Auslegungsbedingung (TCin)d
x Korrekturwert der Leitungslänge
x Korrekturwert des Be- /Abtauens

2. Berechnung der überschlägigen Leistung der Außeneinheit

4) Suchen Sie die Leistungen der Außeneinheiten unter **Nennbedingungen (TCout)r** (Kapitel 2 – Außeneinheiten)

5) Berechnen Sie die **Gesamtleistung aller Inneneinheiten: $\Sigma(TCin)r$** und dividieren Sie sie durch die **Nennleistung der Außeneinheit: $\Sigma(TCin)r / (TCout)r$** .

6) Suchen Sie die Leistung der Außeneinheit(en) unter Auslegungsbedingungen (TCout)d [anhand dem Ergebnis von (5) und Kapitel 2 – Außeneinheiten]

7) Berechnen Sie die **korrigierte Leistung der Außeneinheit (TCout)c**:

Kühlen:

Korrigierte Leistung der Außeneinheit (TCout)c
= Leistung der Außeneinheit bei Auslegungsbedingung (TCout)d
x Korrekturwert der Leitungslänge

Heizen:

Korrigierte Leistung der Außeneinheit (TCout)c
= Leistung der Außeneinheit bei Auslegungsbedingung (TCout)d
x Korrekturwert der Leitungslänge
x Korrekturwert des Be- /Abtauens

3. Bestimmung der Systemleistung

8) Berechnen Sie die Gesamtleistung aller Inneneinheiten bei **Auslegungsbedingungen $\Sigma(TCin)d$**

9) Systemleistung = die jeweils Kleinere (TCout)c oder $\Sigma(TCin)d$, das bedeutet: (7) oder (8)

4. Berechnung der wirklichen Leistung für die Inneneinheiten

10) Berechnung der wirklichen Leistung jeder Inneneinheit durch proportionales dividieren der Systemleistung.

$$\begin{aligned} \text{Wirkliche Leistung} &= \frac{(\text{Systemleistung}) \times \text{Nennleistung Inneneinheit}}{\text{Summe Nennleistung aller Inneneinheiten}} \\ \text{Inneneinheit} &= \frac{\text{Systemleistung} \times (TCin)r}{\Sigma(TCin)r} \\ &= (9) \times (1) / (5) \end{aligned}$$

5. Korrekturwerte

Die benötigten Korrekturwerte entnehmen Sie bitte den auf der nachfolgenden Seite gezeigten Diagrammen.



Hinweis

Das Auslegungsprogramm **DesignSimulator** für Fujitsu Airstage-Systeme berücksichtigt alle Leitungslängen und Höhenunterschiede und vereinfacht die Auslegung maßgeblich.

Korrekturwerte Leitungslängen

Die Diagramme zeigen die Korrekturwerte zur Montageposition (Leitungslänge und Höhenunterschied), Leitungslänge und Höhenunterschied sind jeweils die Strecken zwischen der Inneneinheit und der Master-Außeneinheit.

Kühlen

		Rohrleitungslänge (m)						
		5	10	20	30	40	50	
Höhenunterschied (m)	Außeneinheit steht höher als Inneneinheiten	30				0,885	0,842	0,800
		20			0,937	0,895	0,852	0,810
		10		0,990	0,947	0,905	0,862	0,822
		5	0,995	0,995	0,952	0,910	0,867	0,825
		0	1,000	1,000	0,957	0,915	0,872	0,830
	Außeneinheit steht tiefer als Inneneinheiten	-5	1,000	1,000	0,957	0,915	0,872	0,830
		-10		1,000	0,957	0,915	0,872	0,830
		-20			0,957	0,915	0,872	0,830
		-30				0,915	0,872	0,830

Heizen

		Rohrleitungslänge (m)						
		5	10	20	30	40	50	
Höhenunterschied (m)	Außeneinheit steht höher als Inneneinheiten	30				0,995	0,993	0,990
		20			0,998	0,995	0,993	0,990
		10		1,000	0,998	0,995	0,993	0,990
		5	1,000	1,000	0,998	0,995	0,993	0,990
		0	1,000	1,000	0,998	0,995	0,993	0,990
	Außeneinheit steht tiefer als Inneneinheiten	-5	1,000	1,000	0,998	0,995	0,993	0,990
		-10		1,000	0,998	0,995	0,993	0,990
		-20			0,998	0,995	0,993	0,990
		-30				0,995	0,993	0,990

Korrekturwerte Vereisung und Abtauen (Heizen)

Um die Effekte von Vereisung und Abtauung während des Heizbetriebs zu berücksichtigen, beachten Sie bitte die Korrekturwerte für die Heizleistung in der unten stehenden Tabelle.

"Außentemperatur (°C) Trockenkugel/Feuchtkugel"	-19,3 / -20	-9 / -10	-7 / -8	0 / -1	2 / 1	5 / 4	7 / 6
Korrekturwert	0,96	0,87	0,85	0,80	0,82	0,93	1,00

Berechnungsbeispiel

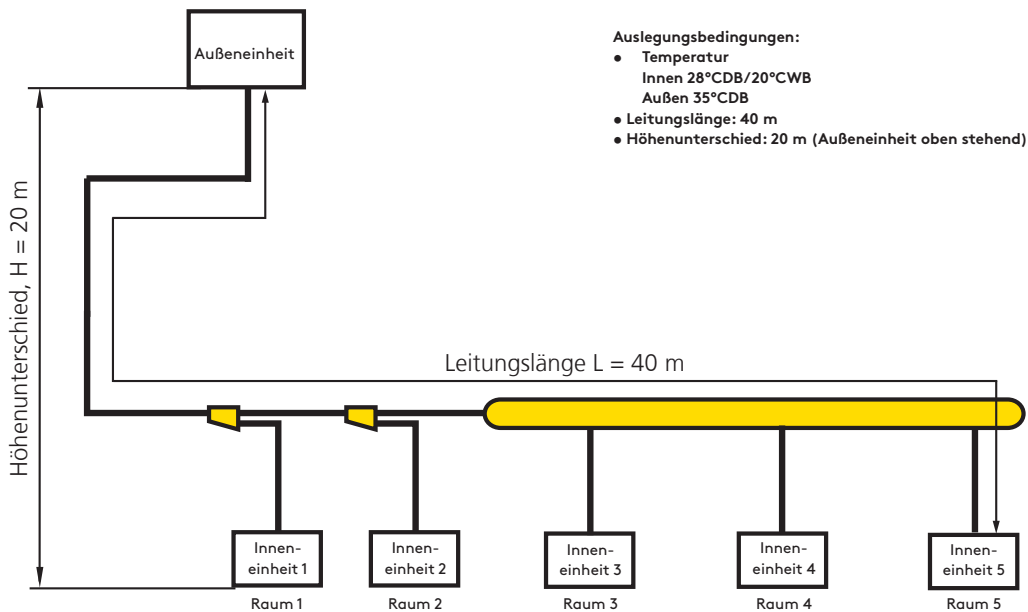

Auswahl der Inneneinheiten

			Raum 1	Raum 2	Raum 3	Raum 4	Raum 5	Anmerkung
A-1	Wärmelast	kW	2,5	2,5	2,5	2,0	1,5	
A-2	Modellbezeichnung Inneneinheit		ARXD 012	ARXD 012	ARXD 012	ARXD 009	ARXD 007	
A-3	Nennleistung $(TC_{in})_r$	kW	3,6	3,6	3,6	2,8	2,2	
A-4	Leistung bei Auslegungsbedingungen $(TC_{in})_d$	kW	3,9	3,9	3,9	3,0	2,4	
A-5	Korrekturwert Leitungslänge		0,86					siehe Seite 16
A-6	Berechnete Leistung $(TC_{in})_e$	kW	3,3	3,3	3,3	2,6	2,0	(A-4) x (A-5)
A-7	Gesamtleistung $\Sigma(TC_{in})_r$	kW	15,8					Summe A-3
A-8	Gesamtleistung bei Auslegungsbedingungen $\Sigma(TC_{in})_d$	kW	17,1					Summe A-4

Auswahl der Außeneinheit

				Anmerkung
B-1	Modelle		AJY 045KFTAH	
B-2	Nennleistung $(TC_{out})_r$	kW	14,0	s. ab Seite 35
B-3	Gesamtleistung Inneneinheiten/Nennleistung Außeneinheit $\Sigma(TC_{in})_r / (TC_{out})_r$	%	112,9	(A-7) / (B-2)
B-4	Leistung bei Auslegungsbedingungen $(T_{out})_d$	kW	14,8	siehe Abb. 2
B-5	Korrekturwert Leitungslänge		0,85	siehe Seite 16
B-6	Korrigierte Leistung der Außeneinheit $(TC_{out})_c$	kW	12,6	(B-4) x (B-5)

Bestimmen der Systemleistung

				Anmerkung
C-1	Systemleistung	kW	12,6	(A-8) \geq C-1 \geq (B-6)

Berechnung des aktuellen Leistung der Inneneinheiten

		Raum 1	Raum 2	Raum 3	Raum 4	Raum 5	Anmerkung
Aktuelle Leistung der Inneneinheiten	kW	2,9	2,9	2,9	2,2	1,7	(C-1) x (A-3) / (A-7)

Abbildung 1: Berechnungsformel zur Ermittlung der Leistung von Außeneinheiten



Abbildung 2: Leistungstabelle AJY 045KFTA H

Gesamtleistung der Inneneinheiten	Außen-temperatur (°CDB)	Innentemperatur									
		20°CDB/15 °CWB		27°CDB/19 °CWB		28°CDB/20 °CWB		30°CDB/22 °CWB		32°CDB/23 °CWB	
		TC	PI	TC	PI	TC	PI	TC	PI	TC	PI
16,8 (120%) X ₂	10	11,1	1,67	16,8	2,48	17,1	2,68	17,8	3,47	18,0	3,78

	35	11,1	3,07	14,7	5,52	15,0	5,52	15,6	5,52	15,7	5,52

	46	11,1	4,63	10,6	5,07	10,9	5,07	11,3	5,07	11,4	5,07
15,4 (110%) X ₁	10	10,1	1,54	15,4	2,52	15,7	2,45	16,3	2,94	17,4	3,33

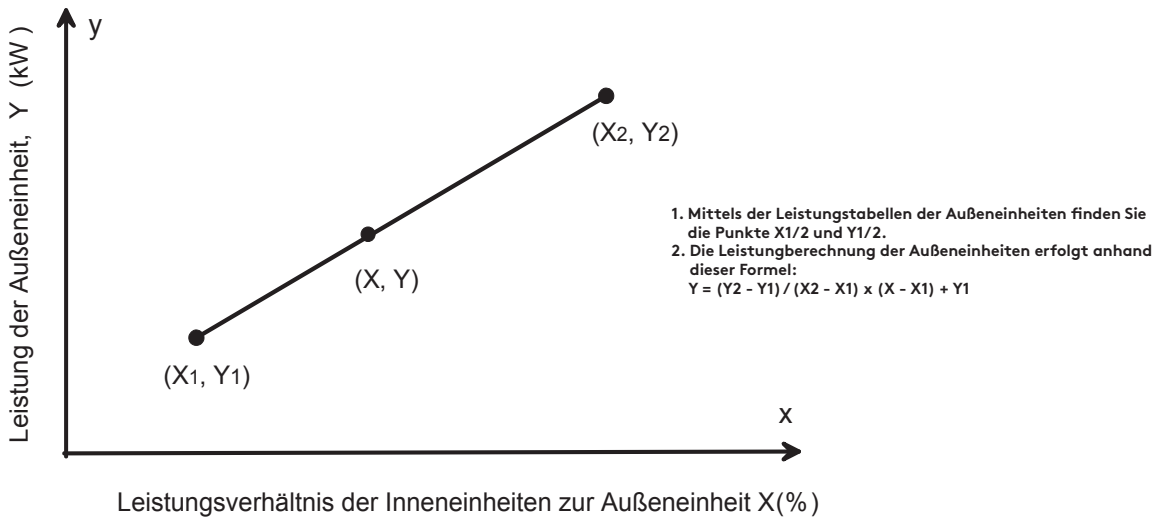
	35	10,1	2,72	14,6	4,18	14,7	5,52	15,3	5,52	15,4	5,52

	46	10,1	4,06	10,5	4,92	10,7	5,07	11,1	5,07	11,2	5,07

Leistungsverhältnis der Inneneinheiten zu den Außeneinheiten	X1 = 100 %	X = 112,9 %	X2 = 120 %
Leistung der Außeneinheiten (kW)	Y1 = 14,7	Y	Y2 = 15,0

$Y = (15,0 - 14,7) / (120 - 110) \times (112,9 - 110) + 14,7 = 14,8 \text{ (kW)}$

10. Technische Daten

Systembezeichnung			AJY 040KCTAH	AJY 045KCTAH	AJY 054KCTAH
Kälteleistung	nenn	kW	12,1	14,0	15,1
	max.		15,7	17,8	17,9
angeschlossene Kälteleistung		%	50 bis 130		
Heizleistung	nenn	kW	12,1	14,0	15,1
	max.		13,6	18,2	19,6
Spannungsversorgung		V/Ph/Hz	230/1+N/50		
Leistungsaufnahme	Kühlen (nenn)	kW	3,15	3,82	4,48
	Heizen (nenn)		2,55	2,91	3,20
	max.		6,05	6,11	6,17
Saisonale Energieeffizienzgröße Kühlen (SEER)		W/W	8,20	8,28	7,80
Saisonale Energieeffizienzgröße Heizen (SCOP)			5,38	4,93	4,83
Raumkühlungs-Jahresnutzungsgrad		%	325	328	309
Raumheizungs-Jahresnutzungsgrad			212	194	190
Prüfkombination nach EN 2281/2016			1x AUXB007HLAH 1x AUXN009HLAH 2x AUXN012HLAH	4x AUXN012HLAH	3x AUXN012HLAH 1x AUXN014HLAH
Energieeffizienzgröße	Kühlen EER	W/W	3,84	3,66	3,37
	Heizen COP		4,74	4,80	4,69
Stromaufnahme	Kühlen (nenn)	A	13,3	16,61	19,47
	Heizen (nenn)		10,1	12,22	13,98
	max.		29,7		
	Anlauf		9,75		
empfohlene Absicherung ¹	C-Automat	A	32		
cos phi	Kühlen	%	99,4		
	Heizen		99,2		
Ausführung Wärmetauscher			Aluminium mit Blue Fin-Beschichtung		
Luftumwälzung		m ³ /h	4.240	4.450	4.450
Statische Pressung max.		Pa	30		
Verdichter			Inverter-Rollkolben		
Regelbereich		rps	15 bis 120		
Rohrleitungsdimensionierung	Flüssigkeit	mm (inch)	9,52 (3/8)		
	Sauggas	mm (inch)	15,88 (5/8)		
	max. Entfernung A.E./I.E.	m	50		
	max. Gesamtlänge Flüssigkeit	m	120		
	max. Höhendifferenz A.E./I.E.	m	30		
	Höhendifferenz I.E./I.E.	m	15		
Anschlussart			Lötanschluss		
Schalldruckpegel (Kühlen/Heizen)		dB(A)	52/54	53/55	54/56
Schallleistungspegel		dB(A)	70/71	71/72	72/73
Abmessungen (je Modul)	Höhe	mm	998		
	Breite		940		
	Tiefe		320		
Gewicht (je Modul)		kg	74		
GWP (Kältemittel R32)		kgCO ₂ eq.	675		
GWP gesamt (Füllmenge in kg)		kgCO ₂ eq.	1.823 (2,7)		
Kältemittelöl	POE	Liter	1,15		
	Kühlen	°C	-5 bis 46		
Heizen	-20 bis 21				
Anschliebbare Inneneinheiten (max)			11	12	13

¹ Absicherung ist bauseits durch Elektro-Fachkraft zu prüfen.

Leistungsangaben bei
 Kühlen: I.E. 27°C TK/50% r.F. A.E. 35°C TK/40% r.F.
 Heizen: I.E. 20°C TK A.E. 7°C TK/88% r.F.
 Leitungslänge: 7,5 m; Höhendifferenz zwischen Innen- und Außeneinheit: 0 m

Hinweis

Bei abweichenden Auslegungsbedingungen beachten Sie bitte die entsprechenden Leistungsdaten.

Systembezeichnung			AJY 040KFTA	AJY 045KFTA	AJY 054KFTA
Kälteleistung	nenn	kW	12,1	14,0	15,1
	max.		15,7	17,8	17,9
angeschlossene Kälteleistung		%	50 bis 130		
Heizleistung	nenn	kW	12,1	14,0	15,1
	max.		13,6	16,0	16,5
Spannungsversorgung		V/Ph/Hz	400/3+N, Pe /50		
Leistungsaufnahme	Kühlen (nenn)	kW	3,15	3,82	4,48
	Heizen (nenn)		2,55	2,91	3,20
	max.		3,09	3,62	3,9
Saisonale Energieeffizienzgröße Kühlen (SEER)		W/W	8,20	8,28	7,80
Saisonale Energieeffizienzgröße Heizen (SCOP)			5,38	4,93	4,83
Raumkühlungs-Jahresnutzungsgrad		%	325	328	309
Raumheizungs-Jahresnutzungsgrad			212	194	190
Prüfkombination nach EN 2281/2016			1x AUXB007HLAH 1x AUXN009HLAH 2x AUXN012HLAH	4x AUXN012HLAH	3x AUXN012HLAH 1x AUXN014HLAH
Energieeffizienzgröße	Kühlen EER	W/W	3,84	3,66	3,37
	Heizen COP		4,74	4,80	4,69
Stromaufnahme	Kühlen (nenn)	A	5,0	6,0	6,9
	Heizen (nenn)		4,1	4,7	5,1
	max.		12,1	12,1	12,1
	Anlauf		4,7	5,7	6,6
empfohlene Absicherung ¹	C-Automat	A	3 x 16		
cos phi	Kühlen	%	99,4		
	Heizen		99,2		
Ausführung Wärmetauscher			Aluminium mit Blue Fin-Beschichtung		
Luftumwälzung		m ³ /h	4.240	4.450	4.450
Statische Pressung max.		Pa	30		
Verdichter			Inverter-Rollkolben		
Regelbereich		rps	15 bis 120		
Rohrleitungsdimensionierung	Flüssigkeit	mm (inch)	9,52 (3/8)		
	Sauggas	mm (inch)	15,88 (5/8)		
	max. Entfernung A.E./I.E	m	50		
	max. Gesamtlänge Flüssigkeit	m	120		
	max. Höhendifferenz A.E./I.E	m	30		
	Höhendifferenz I.E./I.E.	m	15		
Anschlussart			Lötanschluss		
Schalldruckpegel (Kühlen/Heizen)		dB(A)	52/54	53/55	54/56
Schalleistungspegel		dB(A)	70/71	71/72	72/73
Abmessungen (je Modul)	Höhe	mm	998		
	Breite		940		
	Tiefe		320		
Gewicht (je Modul)		kg	74		
GWP (Kältemittel R32)		kgCO ₂ eq.	675		
GWP gesamt (Füllmenge in kg)		kgCO ₂ eq.	1.823 (2,7)		
Kältemittelöl	POE	Liter	1,15		
	Kühlen	°C	-5 bis 46		
Heizen	-20 bis 21				
Anschließbare Inneneinheiten (max)			11	12	13

¹ Absicherung ist bauseits durch Elektro-Fachkraft zu prüfen.

Hinweis

Bei abweichenden Auslegungsbedingungen beachten Sie bitte die entsprechenden Leistungsdaten.

Leistungsangaben bei

Kühlen: I.E. 27°C TK / 50% r.F. A.E. 35°C TK / 40% r.F.

Heizen: I.E. 20°C TK A.E. 7°C TK / 88% r.F.

Leitungslänge: 7,5 m; Höhendifferenz zwischen Innen- und Außeneinheit: 0 m

11. Abmessungen

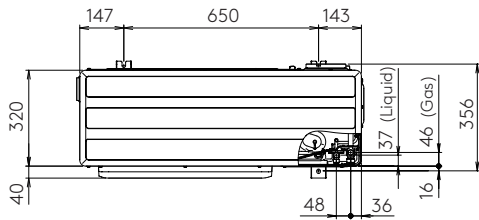

Draufsicht

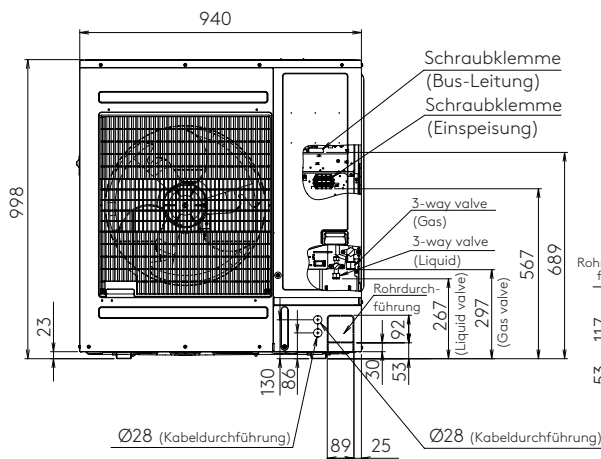

Frontansicht

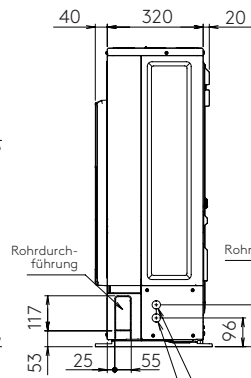

Seitenansicht

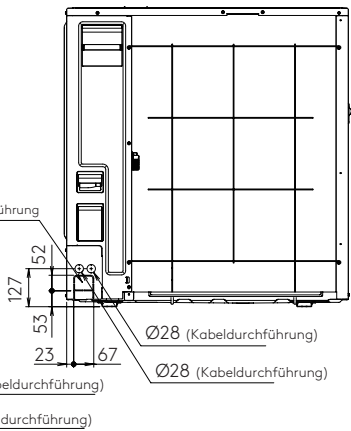

Rückansicht

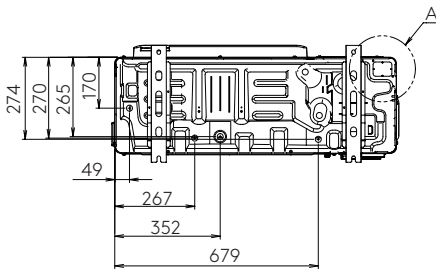

Untersicht

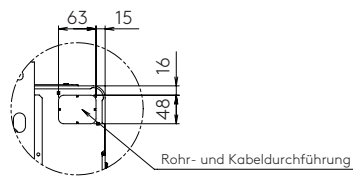

Detail A

Einheit: mm

12. Schwerpunkt der Außeneinheit

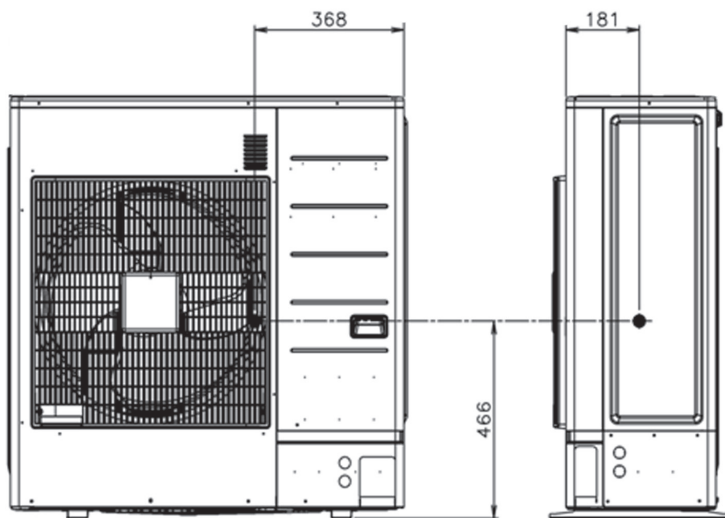

●: Schwerpunkt

Einheit: mm

13. Transport und Einbringung

Achten Sie darauf, die Griffe an den Seiten des Gerätes festzuhalten, sonst können die Ansauggitter an den Seiten des Geräts deformiert werden.

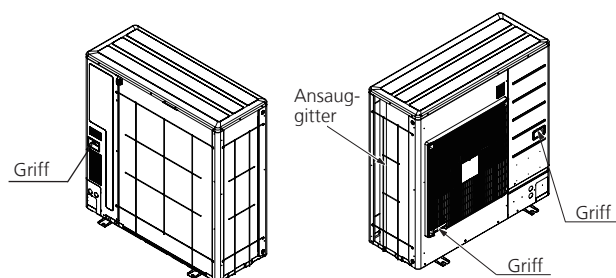

Modell	Gewicht (kg)
AJY 040KCTAH / AJY 040KFTA H	74
AJY 045KCTAH / AJY 045KFTA H	74
AJY 054KCTAH / AJY 054KFTA H	74



Achtung

Fassen Sie die Lamellen nicht an. Ansonsten kann es zu Verletzungen kommen.



Achtung

Wenn Sie das Gerät tragen, halten Sie die Griffe rechts und links und seien Sie vorsichtig. Wenn das Außengerät unten angefasst und getragen wird, können Hände oder Finger eingeklemmt werden.

14. Aufstellungshinweise



Achtung

Bei der Installation der Außeneinheiten sind folgende Punkte zu beachten:

- Um Ausfälle durch Luftkurzschluss, Leistungs-mangel und Hochdruckstörungen zu vermeiden, verfahren Sie wie in der Zeichnung um für ausreichenden Platz zu sorgen.
- Aufstellung der Einheiten muss in Abhängigkeit von Aufstellbereich, Servicebereich, möglicher Durchgang, etc. ausgewählt werden.
- Platzieren Sie keine Hindernisse im Luftausblas. Falls Hindernisse im Luftausblas sind, installieren Sie einen Lüftungskanal.
- Falls sich vor der Außeneinheit eine Wand befindet, ist ein Mindestabstand für Wartungszwecke vorzusehen.
- Falls sich links der Außeneinheit eine Wand befindet, ist ein Mindestabstand für Wartungszwecke vorzusehen.
- Bei Installation ist auch an ausreichenden Platzbedarf für die Kältemittelleitungen zu denken.

14.1 Maßzeichnung für Befestigungsbohrung

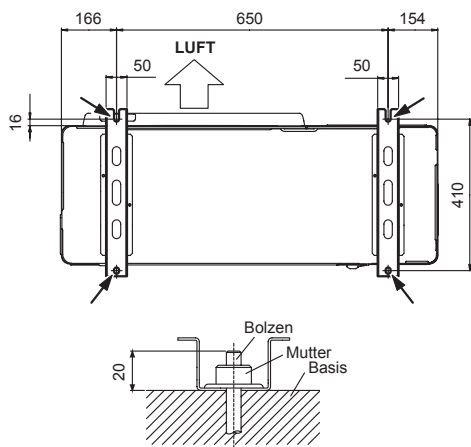

Positionierung der Außeneinheit

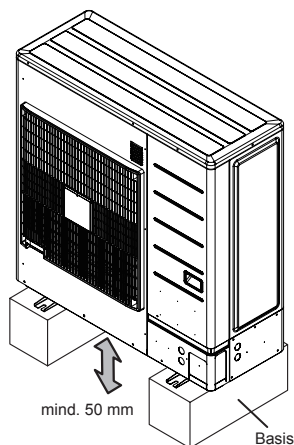

Einheit: mm

14.2 Einzelaufstellung

Ohne Hindernisse oberhalb

Hindernisse nur rückseitig

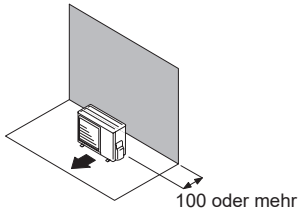

Hindernisse rückseitig und seitlich

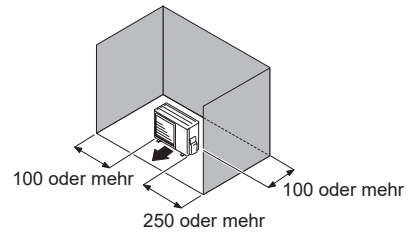

Hindernisse nur an Vorderseite

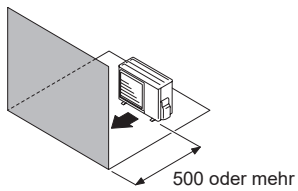

Hindernisse an Vorder- und Rückseite

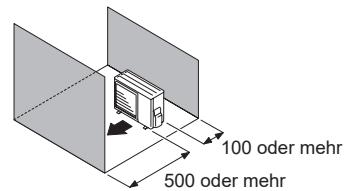

Wenn oberhalb Hindernisse sind

Hindernisse rückseitig und oberhalb

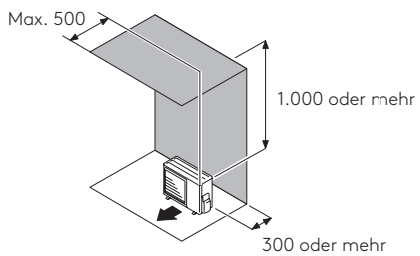

Hindernisse bis auf Vorderseite

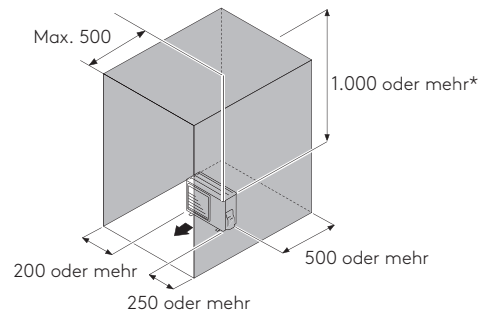

*Falls oberhalb weniger als 1.000 mm verfügbar sind, beachten Sie das Kapitel „Luftführung“.

Einheit: mm

14.3 Mehrfachaufstellung

Ohne Hindernisse oberhalb

Hindernisse nur rückseitig

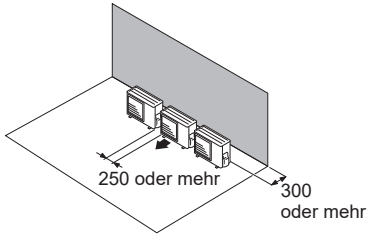

Hindernisse nur vorderseitig

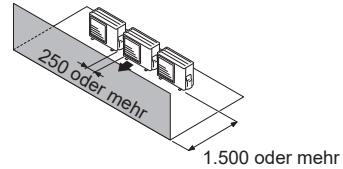

Hindernisse nur an Vorder- und Rückseite

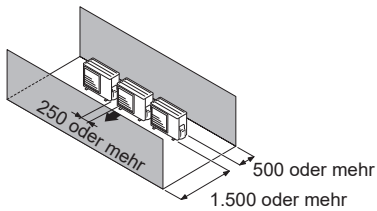

Wenn oberhalb Hindernisse sind

Hindernisse nur rückseitig und oberhalb

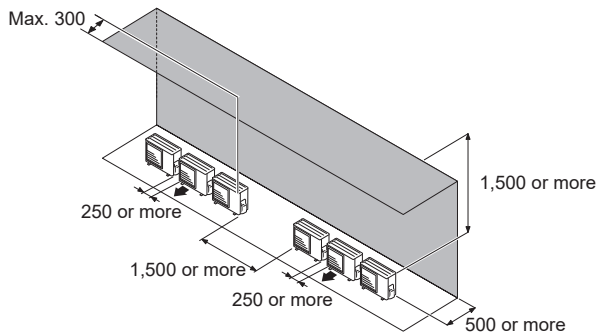

14.4 Mehrfachaufstellung in Reihe

Mehrfach-Einzelaufstellung

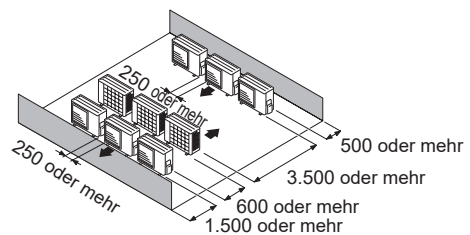
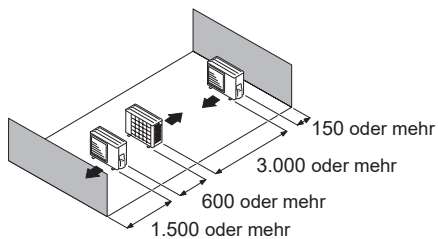

Einheit: mm

14.5 Luftführung

Wenn der Bereich oberhalb der Einheit 1.000 mm oder weniger beträgt, kann es notwendig sein, eine Luftführung zu installieren.

- A: Halten Sie den Bereich oberhalb jedenfalls über 100 mm, auch wenn eine Luftführung installiert ist.
- B: 500 mm oder weniger

A	B	Luftführung	C (Leitungslänge)
$A \geq 1.000$	$B \leq 500$	nicht notwendig	-
$100 \leq A < 1.000$	$0 < B \leq 500$	notwendig	B
	$B = 0$	nicht notwendig	-

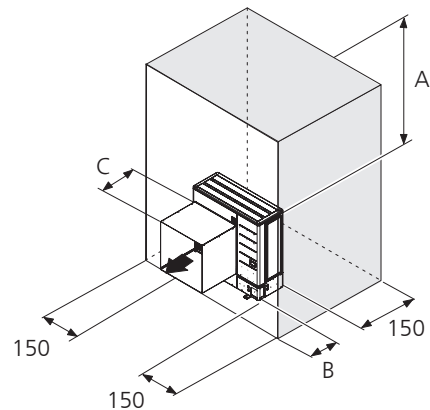

Die Luftleitung muss bauseits erstellt werden. Achten Sie bei der Installation der Luftleitung auf die folgenden Punkte:

- Blockieren Sie nicht das Be-/Entlüftungsloch. Dies kann sonst zu Fehlfunktionen führen.
- Decken Sie nicht die Serviceöffnung ab. Wenn es abgedeckt ist, kann es für Wartungsarbeiten nicht geöffnet werden.
- An der Frontplatte befinden sich Schraubenlöcher für die Installation der Luftleitung. Befestigen Sie die Luftführung mit Blechschrauben, $\varnothing 4$ mm (siehe Bild unten).
- Das Gewicht der Luftleitung sollte 11 kg nicht überschreiten, sonst kommt es zu Verformungen der Frontplatte.

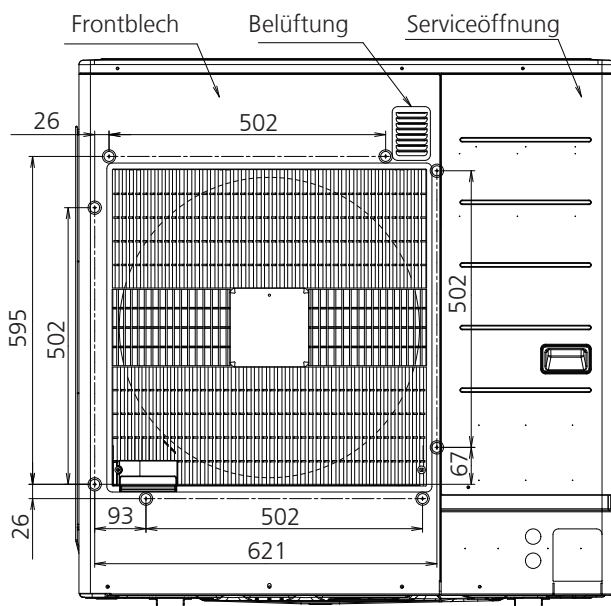

Einheit: mm

Beispiel Luftführung

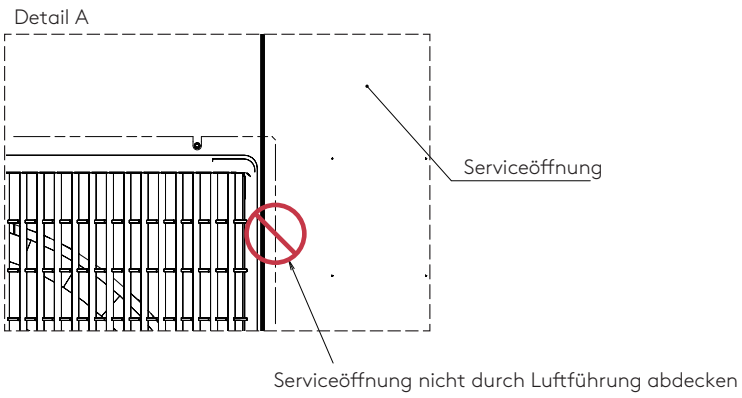
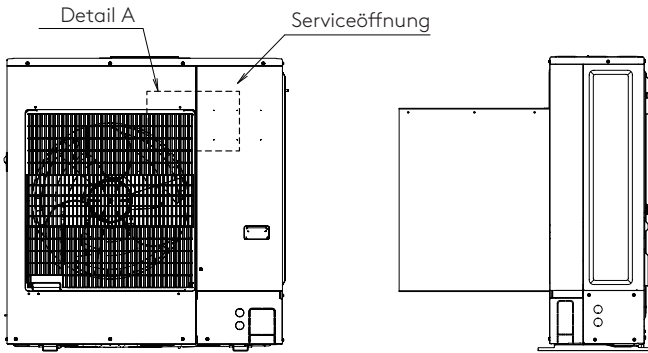

Einheit: mm

15. Kältekreislauf

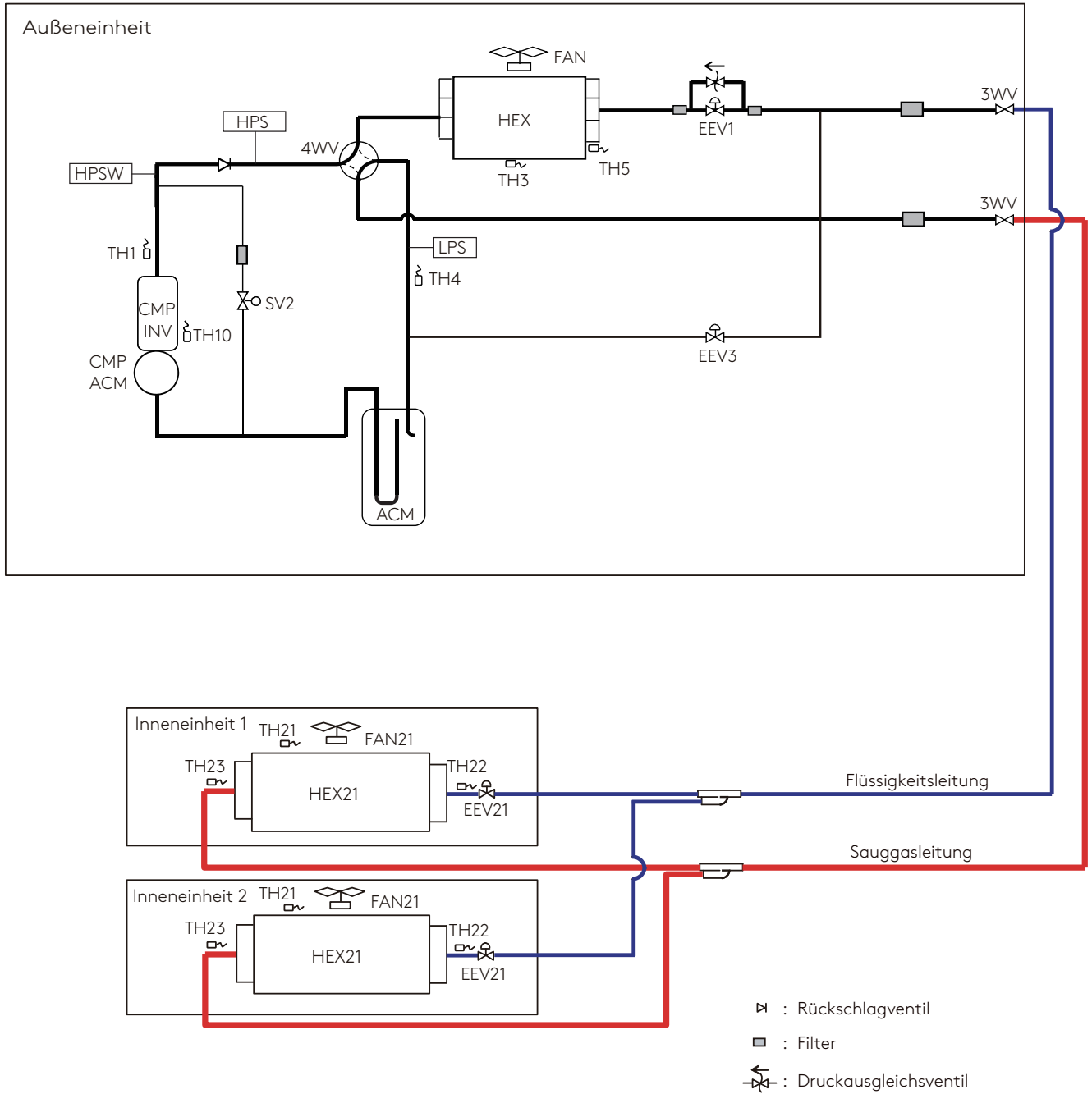

Symbolbeschreibung

Außeneinheiten

Beschreibung	Bezeichnung
CMP	Verdichter (Invertertechnik)
HEX	Wärmetauscher (Verflüssiger)
FAN	Verflüssigerlüfter
ACM	Flüssigkeitsabscheider
HPS	Hochdruck-Sensor
HPSW	Hochdruck-Schalter
LPS	Niederdruck-Sensor
4WV	4-Wege-Ventil
3WV	3-Wege-Ventil
EEV 1	Elektronisches Expansionsventil 1
EEV 3	Elektronisches Expansionsventil 3
SV 2	Magnet-Ventil 2
TH 1	Heißgastemperaturfühler Verdichter
TH 3	Außentemperaturfühler
TH 4	Sauggastemperaturfühler
TH 5	Wärmetauschertemperaturfühler (Austritt)
TH 10	Verdichtertemperaturfühler

Inneneinheiten

Bezeichnung	Beschreibung
HEX 21	Wärmetauscher (Verdampfer)
FAN 21	Verdampferlüfter
EEV 21	Elektronisches Expansionsventil
TH 21	Raumtemperaturfühler
TH 22	Wärmetauschertemperaturfühler (Eintritt)
TH 23	Wärmetauschertemperaturfühler (Austritt)

16. Schaltplan

16.1 AJY 040-054KCTAH

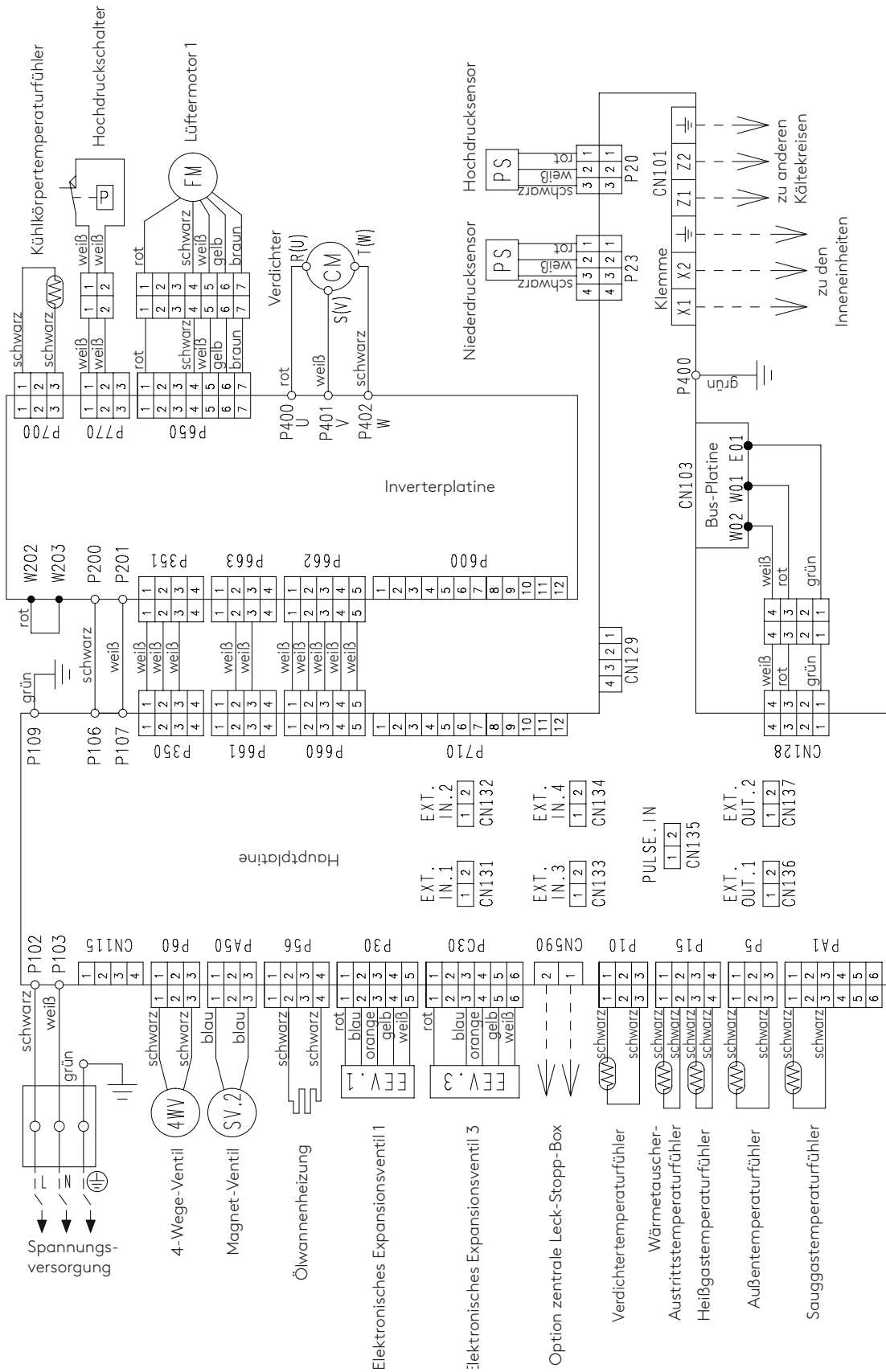

16.2 AJY 040-054KFTAH

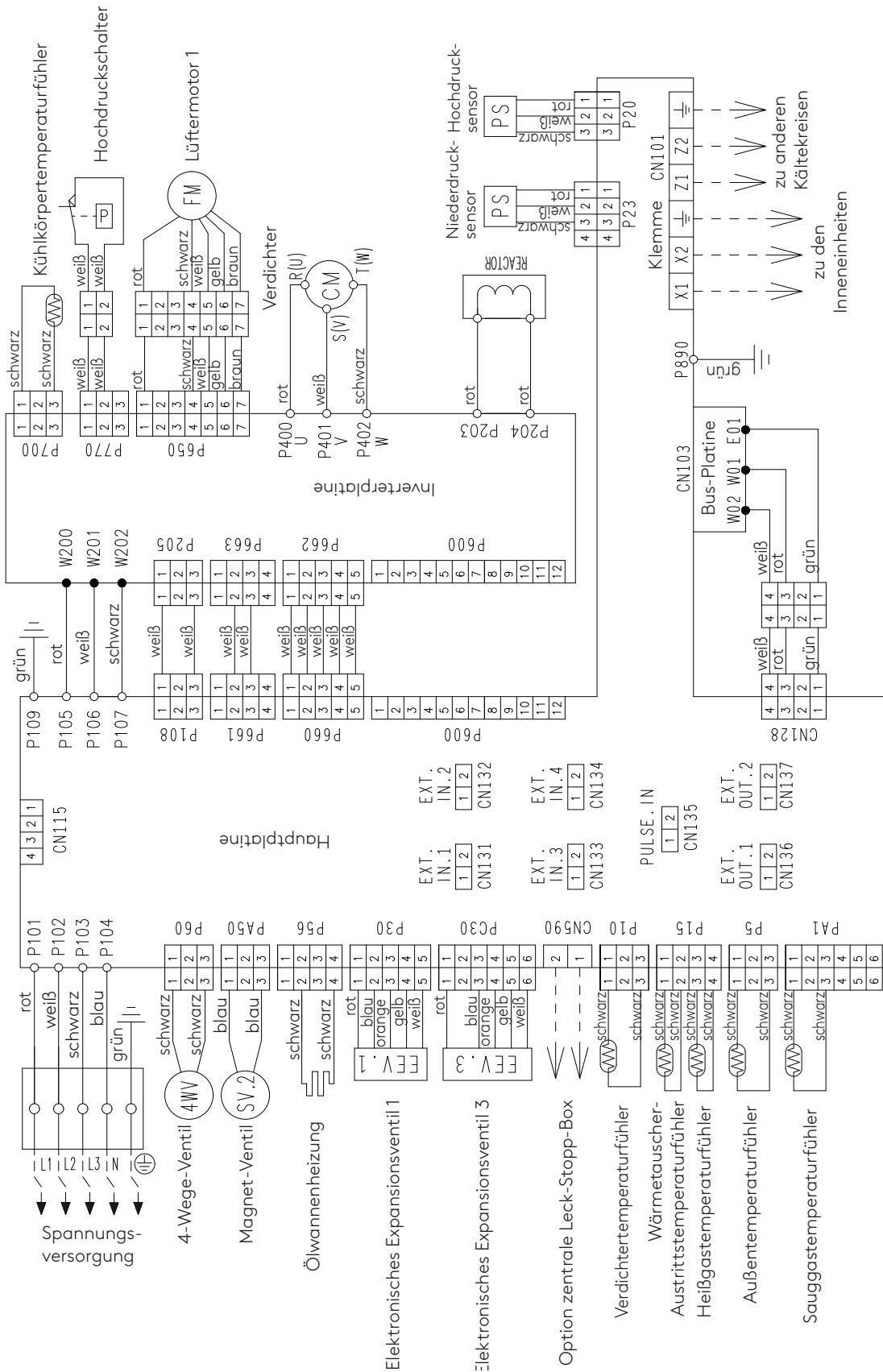

17. Elektro-Anschluss

Anschlüsse	Beschreibung	Klemme		
Spannungsversorgung	Zuleitung Spannungsversorgung 230V/50Hz der Außeneinheit (KCTAH)	L, N, Gnd		
	Zuleitung Spannungsversorgung 400V/50Hz der Außeneinheit (KFTA H)	L1, L2, L3, N, Gnd		
Kommunikation 1	LON-BUS-Leitung zu den Inneneinheiten - zur Kommunikation von Betriebsdaten	X1, X2, Gnd		
Kommunikation 3	LON-BUS-Leitung zu anderen Kältekreisen - zur Kommunikation von Betriebsdaten	Z1, Z2, Gnd		
Externe Eingänge	Beschreibung	Steckplatz	Art.-Nr.	
schallreduzierter Betrieb	bei geschlossenem Kontakt wird der Schalldruckpegel, je nach Konfiguration, bis zu 5 dB(A) reduziert.	CN 131	2550252	
Priorität Betriebsart	zwangsweise Vorgabe der Betriebsart je nach Zustand des Kontaktes - Kühlen oder Heizen	CN 132	2550252	
Lastabwurf	bei geschlossenem Kontakt wird die Leistungsaufnahme, je nach Konfiguration, bis zu 100% reduziert	CN 133	2550252	
Not-Aus	Zwangsabschaltung, je nach Konfiguration mit oder ohne Wiedereinschaltsperr e für gesamten Kältekreis	CN 134	2550252	
Impulseingang Stromzähler	Impulseingang des Stromzählers für Energiemanager-Software, Verbrauchsabrechnung	CN 135	2550252	
Externe Ausgänge	Beschreibung			
Sammelstörung	Störmeldeausgang für 12V DC/30mA im Störfall, externes Netzteil z.B. DCV12, notwendig	CN 136	2550252	
Betriebsmeldung	Betriebsmeldeausgang für 12V DC/30mA im Störfall, externes Netzteil z.B. DCV12, notwendig	CN 137	2550252	
Gehäuseheizung	Spannungsausgang 230V AC/1A für Gehäuseheizung bei Temperaturen unter 2°C	CN 115	2553706	
Leck-Stopp-Box	Ansteuerung der zentralen Leck-Stopp-Box UTP-GX060A bei Kältemittel-Leckagealarm, ausgelöst durch die Inneneinheiten oder Leckage-Sensoren an den Inneneinheiten.	CN 590	-	

18. Schalldruck

18.1 AJY 040KCTAH/AJY 040KFTA

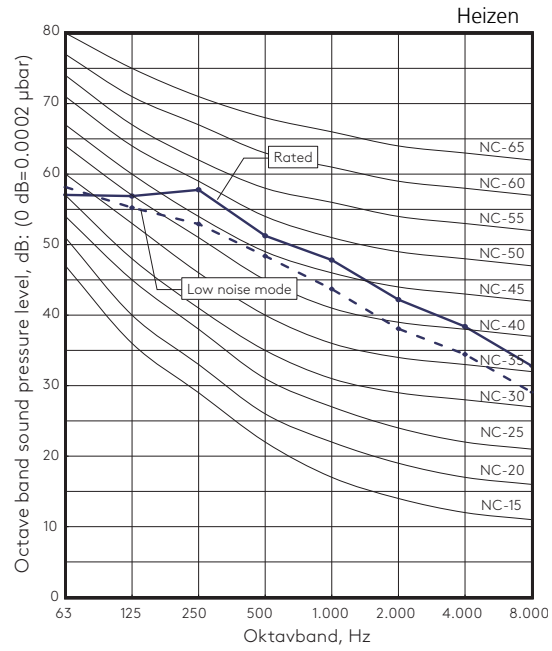
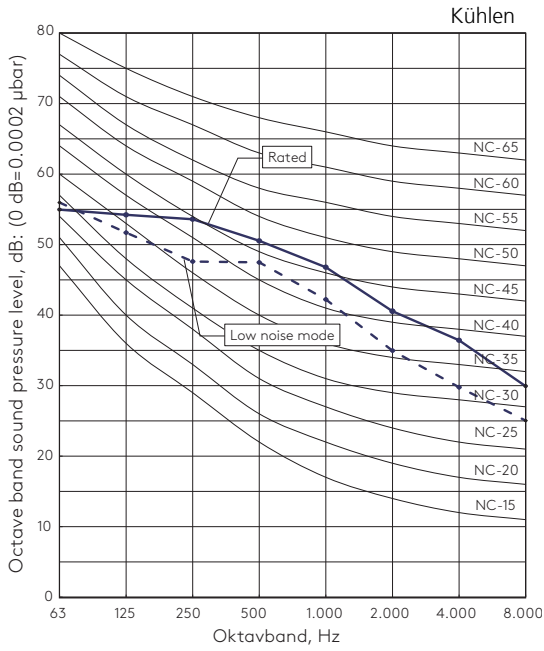

18.2 AJY 045KCTAH/AJY 045KFTA

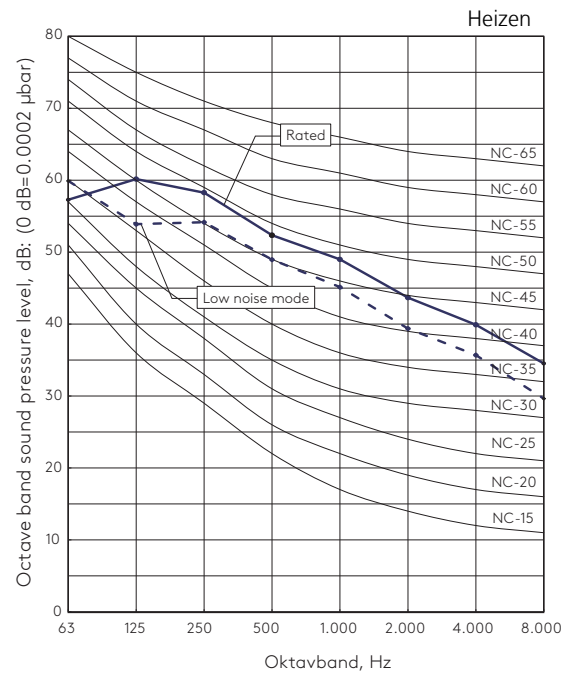
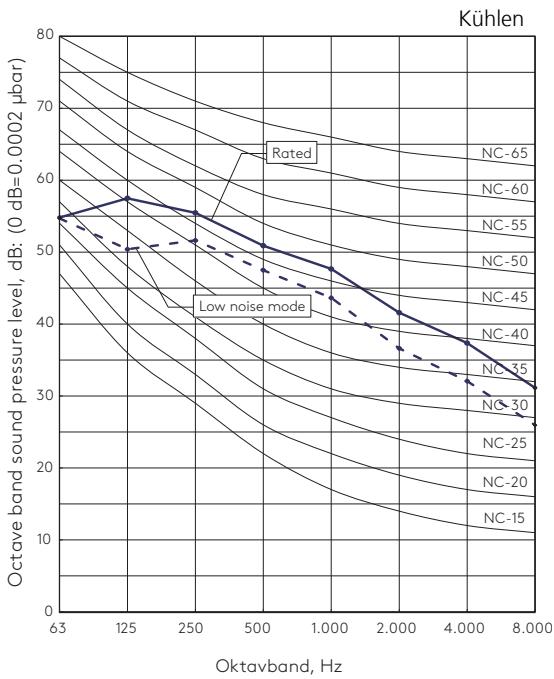

18.3 AJY 054KCTAH/AJY 054KFTA H

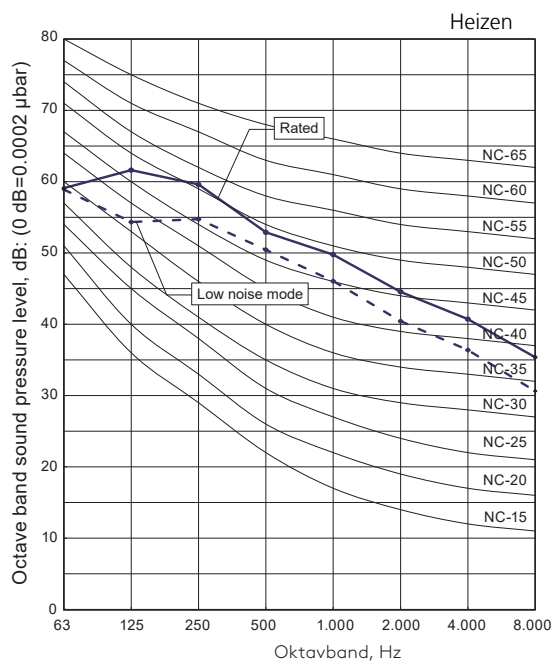
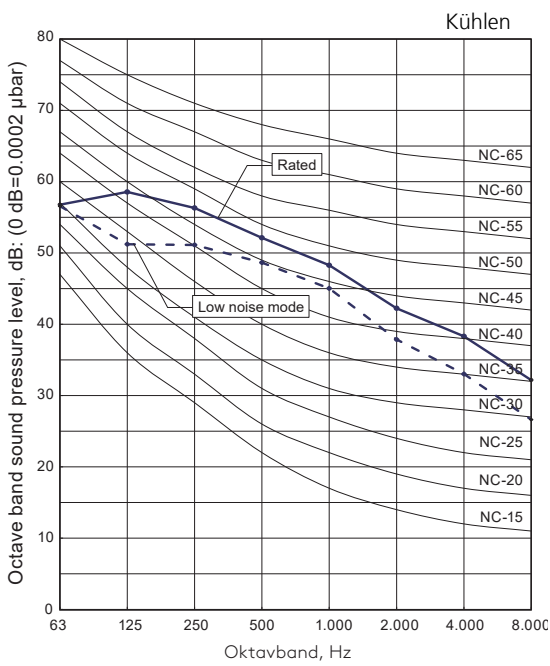

18.4 Messpunkt für den Schalldruck

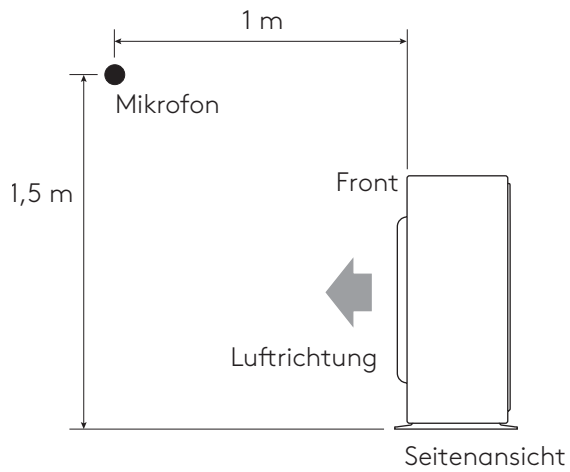

19. Leistungstabellen

AJY 040KCTAH / AJY 040KFTAH - Kühlen

Leistung: 12,1 kW



Nennleistung aller Inneneinheiten	Außen-tempera-tur (°CDB)	Raumtemperatur																	
		20°CDB/ 15 °CWB		20°CDB/ 15 °CWB		23°CDB/ 16 °CWB		24°CDB/ 17 °CWB		26°CDB/ 18 °CWB		27°CDB/ 19 °CWB		28°CDB/ 20 °CWB		30°CDB/ 22 °CWB		32°CDB/ 23 °CWB	
		TC	IC	TC	IP	TC	IP	TC	IP	TC	IP	TC	IP	TC	IP	TC	IP	TC	IP
15,7 (130%)	-5	10,0	1,78	11,2	1,95	12,3	1,98	13,4	2,17	14,6	2,31	15,7	2,57	16,9	2,77	19,1	3,06	20,3	3,20
	0	10,0	1,80	11,2	1,97	12,3	2,00	13,4	2,20	14,6	2,34	15,7	2,61	16,9	2,81	19,1	3,08	20,3	3,23
	5	10,0	1,82	11,2	1,99	12,3	2,02	13,4	2,22	14,6	2,37	15,7	2,64	16,9	2,84	19,1	3,11	20,3	3,26
	10	10,0	1,85	11,2	2,02	12,3	2,05	13,4	2,25	14,6	2,40	15,7	2,69	16,9	2,89	19,1	3,16	20,3	3,30
	15	10,0	1,88	11,2	2,05	12,3	2,09	13,4	2,30	14,6	2,45	15,7	2,74	16,9	2,95	19,1	3,22	20,3	3,37
	21	10,0	1,92	11,2	2,11	12,3	2,16	13,4	2,38	14,6	2,54	15,7	2,86	16,9	3,11	19,1	3,68	20,3	4,04
	23	10,0	1,95	11,2	2,14	12,3	2,19	13,4	2,42	14,6	2,61	15,7	3,04	16,9	3,39	19,1	4,02	20,3	4,41
	25	10,0	1,99	11,2	2,20	12,3	2,26	13,4	2,55	14,6	2,82	15,7	3,30	16,9	3,69	19,1	4,37	20,3	4,80
	27	10,0	2,06	11,2	2,32	12,3	2,44	13,4	2,77	14,6	3,07	15,7	3,58	16,9	4,00	19,1	4,75	20,3	5,22
	30	10,0	2,31	11,2	2,61	12,3	2,76	13,4	3,13	14,6	3,46	15,7	4,03	16,9	4,50	19,1	5,39	19,8	5,59
	33	10,0	2,60	11,2	2,93	12,3	3,10	13,4	3,51	14,6	3,89	15,7	4,52	16,9	5,05	18,5	5,59	18,8	5,59
	35	10,0	2,80	11,2	3,16	12,3	3,34	13,4	3,78	14,6	4,19	15,7	4,87	16,9	5,45	17,8	5,59	18,1	5,59
	37	10,0	3,01	11,2	3,41	12,3	3,60	13,4	4,07	14,6	4,52	15,7	5,27	16,5	5,59	17,2	5,59	17,5	5,59
	40	10,0	3,35	11,2	3,80	12,3	4,03	13,4	4,55	14,6	5,07	15,0	5,25	15,2	5,25	15,8	5,25	16,1	5,25
	43	10,0	3,74	11,2	4,24	12,3	4,53	12,9	4,80	13,4	4,80	13,6	4,80	13,9	4,80	14,3	4,80	14,8	4,80
	46	10,0	4,19	11,1	4,80	11,9	4,80	12,2	4,80	12,4	4,66	12,6	4,59	12,7	4,52	12,9	4,37	13,0	4,16
14,5 (120%)	-5	9,2	1,62	10,3	1,77	11,4	1,79	12,4	1,96	13,4	2,07	14,5	2,30	15,6	2,46	17,6	2,68	18,7	2,90
	0	9,2	1,64	10,3	1,79	11,4	1,81	12,4	1,98	13,4	2,09	14,5	2,33	15,6	2,49	17,6	2,71	18,7	2,92
	5	9,2	1,66	10,3	1,82	11,4	1,83	12,4	2,00	13,4	2,12	14,5	2,35	15,6	2,52	17,6	2,74	18,7	2,95
	10	9,2	1,68	10,3	1,84	11,4	1,86	12,4	2,03	13,4	2,15	14,5	2,40	15,6	2,57	17,6	2,80	18,7	3,00
	15	9,2	1,71	10,3	1,87	11,4	1,88	12,4	2,06	13,4	2,19	14,5	2,44	15,6	2,62	17,6	2,86	18,7	3,05
	21	9,2	1,75	10,3	1,92	11,4	1,94	12,4	2,13	13,4	2,27	14,5	2,54	15,6	2,73	17,6	3,11	18,7	3,45
	23	9,2	1,77	10,3	1,94	11,4	1,97	12,4	2,17	13,4	2,32	14,5	2,61	15,6	2,89	17,6	3,39	18,7	3,76
	25	9,2	1,81	10,3	1,98	11,4	2,02	12,4	2,24	13,4	2,45	14,5	2,84	15,6	3,15	17,6	3,69	18,7	4,10
	27	9,2	1,86	10,3	2,06	11,4	2,14	12,4	2,42	13,4	2,67	14,5	3,09	15,6	3,42	17,6	4,01	18,7	4,45
	30	9,2	2,07	10,3	2,32	11,4	2,43	12,4	2,74	13,4	3,01	14,5	3,48	15,6	3,85	17,6	4,52	18,7	5,04
	33	9,2	2,32	10,3	2,62	11,4	2,73	12,4	3,08	13,4	3,38	14,5	3,91	15,6	4,32	17,6	5,08	18,6	5,59
	35	9,2	2,51	10,3	2,82	11,4	2,95	12,4	3,32	13,4	3,65	14,5	4,22	15,6	4,66	17,6	5,50	18,0	5,59
	37	9,2	2,71	10,3	3,04	11,4	3,19	12,4	3,58	13,4	3,94	14,5	4,55	15,6	5,04	17,1	5,59	17,4	5,59
	40	9,2	3,02	10,3	3,39	11,4	3,57	12,4	4,01	13,4	4,41	14,5	5,11	15,0	5,25	15,7	5,25	16,0	5,25
	43	9,2	3,37	10,3	3,78	11,4	3,99	12,4	4,50	13,2	4,80	13,4	4,80	13,6	4,80	14,1	4,80	14,6	4,80
	46	9,2	3,76	10,3	4,24	11,4	4,50	12,0	4,80	12,2	4,62	12,3	4,55	12,5	4,48	12,7	4,34	12,9	4,20
13,3 (110%)	-5	8,5	1,48	9,5	1,60	10,4	1,62	11,3	1,77	12,3	1,86	13,3	2,06	14,3	2,18	16,2	2,35	17,2	2,46
	0	8,5	1,49	9,5	1,62	10,4	1,64	11,3	1,79	12,3	1,87	13,3	2,08	14,3	2,20	16,2	2,38	17,2	2,48
	5	8,5	1,51	9,5	1,64	10,4	1,66	11,3	1,80	12,3	1,90	13,3	2,11	14,3	2,24	16,2	2,42	17,2	2,52
	10	8,5	1,53	9,5	1,66	10,4	1,68	11,3	1,83	12,3	1,92	13,3	2,14	14,3	2,27	16,2	2,45	17,2	2,56
	15	8,5	1,55	9,5	1,69	10,4	1,70	11,3	1,85	12,3	1,95	13,3	2,17	14,3	2,31	16,2	2,51	17,2	2,62
	21	8,5	1,59	9,5	1,73	10,4	1,74	11,3	1,90	12,3	2,02	13,3	2,25	14,3	2,41	16,2	2,63	17,2	2,80
	23	8,5	1,61	9,5	1,75	10,4	1,76	11,3	1,93	12,3	2,05	13,3	2,30	14,3	2,47	16,2	2,84	17,2	3,08
	25	8,5	1,63	9,5	1,78	10,4	1,80	11,3	1,99	12,3	2,13	13,3	2,44	14,3	2,68	16,2	3,10	17,2	3,36
	27	8,5	1,68	9,5	1,85	10,4	1,88	11,3	2,11	12,3	2,30	13,3	2,65	14,3	2,91	16,2	3,37	17,2	3,65
	30	8,5	1,85	9,5	2,06	10,4	2,13	11,3	2,39	12,3	2,61	13,3	3,00	14,3	3,29	16,2	3,81	17,2	4,12
	33	8,5	2,08	9,5	2,32	10,4	2,41	11,3	2,70	12,3	2,94	13,3	3,38	14,3	3,70	16,2	4,29	17,2	4,64
	35	8,5	2,24	9,5	2,51	10,4	2,61	11,3	2,92	12,3	3,18	13,3	3,65	14,3	3,99	16,2	4,63	17,2	5,02
	37	8,5	2,42	9,5	2,70	10,4	2,82	11,3	3,15	12,3	3,43	13,3	3,94	14,3	4,31	16,2	5,03	17,2	5,44
	40	8,5	2,71	9,5	3,02	10,4	3,15	11,3	3,52	12,3	3,84	13,3	4,40	14,3	4,83	15,6	5,25	15,9	5,25
	43	8,5	3,02	9,5	3,37	10,4	3,52	11,3	3,93	12,3	4,30	13,1	4,80	13,4	4,80	14,0	4,80	14,3	4,80
	46	8,5	3,36	9,5	3,76	10,4	3,95	11,3	4,42	12,0	4,58	12,1	4,52	12,2	4,45	12,4	4,29	12,7	4,17
12,1 (100%)	-5	7,7	1,34	8,6	1,44	9,5	1,45	10,3	1,58	11,2	1,66	12,1	1,83	13,0	1,94	14,7	2,06	15,6	2,14
	0	7,7	1,35	8,6	1,46	9,5	1,46	10,3	1,59	11,2	1,67	12,1	1,85	13,0	1,96	14,7	2,09	15,6	2,16
	5	7,7	1,37	8,6	1,48	9,5	1,48	10,3	1,61	11,2	1,69	12,1	1,87	13,0	1,98	14,7	2,12	15,6	2,20
	10	7,7	1,38	8,6	1,49	9,5	1,50	10,3	1,63	11,2	1,71	12,1	1,90	13,0	2,01	14,7	2,15	15,6	2,23
	15	7,7	1,40	8,6	1,52	9,5	1,52	10,3	1,65	11,2	1,74	12,1	1,93	13,0	2,04	14,7	2,19	15,6	2,27
	21	7,7	1,44	8,6	1,55	9,5	1,56	10,3	1,70	11,2	1,79	12,1	1,99	13,0	2,11	14,7	2,28	15,6	2,39
	23	7,7	1,45	8,6	1,57	9,5	1,58	10,3	1,72	11,2	1,82	12,1	2,03	13,0	2,16	14,7	2,36	15,6	2,54
	25	7,7	1,47	8,6	1,60	9,5	1,61	10,3	1,76	11,2	1,87	12,1	2,10	13,0	2,27	14,7	2,59	15,6	2,78
	27	7,7	1,51	8,6	1,64	9,5	1,66	10,3	1,84	11,2	1,98	12,1	2,28	13,0	2,47	14,7	2,82	15,6	3,03
	30	7,7	1,64	8,6	1,82	9,5	1,87	10,3	2,08	11,2	2,26	12,1	2,58	13,0	2,81	14,7	3,20	15,6	3,44
	33	7,7	1,85	8,6	2,05	9,5	2,11	10,3	2,35	11,2	2,56	12,1	2,92	13,0	3,17	14,7	3,61	15,6	3,88
	35	7,7	2,00	8,6	2,21	9,5	2,29	10,3	2,55	11,2	2,76	12,1	3,15	13,0	3,42	14,7	3,91	15,6	4,20
	37	7,7	2,15	8,6	2,39	9,5	2,47	10,3	2,75	11,2	2,98	12,1	3,40	13,0	3,69	14,7	4,22	15,6	4,54
	40	7,7	2,41	8,6	2,68	9,5	2,77	10,3	3,08	11,2	3,34	12,1	3,80	13,0	4,13	14,7	4,73	15,6	5,11
	43	7,7	2,70	8,6	2,99	9,5	3,10	10,3	3,44	11,2	3,73	12,1	4,25	13,0	4,63	13,9	4,80	14,2	4,80
	46	7,7	3,00	8,6	3,33	9,5	3,47	10,3	3,85	11,2	4,19	11,9	4,56	11,8	4,41	12,2	4,28	12,3	4,14
10,8 (90%)	-5	6,9	1,20	7,7	1,29	8,5	1,29	9,3	1,40	10,1	1,46	10,9	1,61	11,7	1,70	13,2	1,81	14,0	1,87
	0	6,9	1,21	7,7	1,31	8,5	1,30	9,3	1,41	10,1	1,48	10,9	1,63	11,7	1,72	13,2	1,83	14,0	1,89
	5	6,9	1,23	7,7	1,32	8,5	1,32	9,3	1,43	10,1	1,49	10,9	1,						

Nennleistung aller Innenein- heiten	Außen- tempera- tur (°CDB)	Raumtemperatur																	
		20°CDB/ 15 °CWB		20°CDB/ 15 °CWB		23°CDB/ 16 °CWB		24°CDB/ 17 °CWB		26°CDB/ 18 °CWB		27°CDB/ 19 °CWB		28°CDB/ 20 °CWB		30°CDB/ 22 °CWB		32°CDB/ 23 °CWB	
		TC	IC	TC	IP	TC	IP	TC	IP	TC	IP	TC	IP	TC	IP	TC	IP	TC	IP
9,6 (80%)	-5	6,2	1,07	6,9	1,14	7,6	1,14	8,2	1,23	9,0	1,29	9,7	1,41	10,4	1,48	11,8	1,56	12,5	1,61
	0	6,2	1,08	6,9	1,16	7,6	1,15	8,2	1,25	9,0	1,30	9,7	1,43	10,4	1,49	11,8	1,58	12,5	1,63
	5	6,2	1,09	6,9	1,17	7,6	1,17	8,2	1,26	9,0	1,31	9,7	1,44	10,4	1,51	11,8	1,60	12,5	1,65
	10	6,2	1,11	6,9	1,18	7,6	1,18	8,2	1,27	9,0	1,33	9,7	1,46	10,4	1,53	11,8	1,62	12,5	1,67
	15	6,2	1,12	6,9	1,20	7,6	1,20	8,2	1,29	9,0	1,35	9,7	1,49	10,4	1,55	11,8	1,65	12,5	1,70
	21	6,2	1,15	6,9	1,23	7,6	1,22	8,2	1,32	9,0	1,38	9,7	1,53	10,4	1,60	11,8	1,70	12,5	1,76
	23	6,2	1,16	6,9	1,24	7,6	1,23	8,2	1,34	9,0	1,40	9,7	1,55	10,4	1,63	11,8	1,74	12,5	1,80
	25	6,2	1,17	6,9	1,26	7,6	1,25	8,2	1,36	9,0	1,43	9,7	1,58	10,4	1,67	11,8	1,80	12,5	1,88
	27	6,2	1,19	6,9	1,28	7,6	1,28	8,2	1,40	9,0	1,47	9,7	1,65	10,4	1,75	11,8	1,95	12,5	2,07
	30	6,2	1,26	6,9	1,38	7,6	1,40	8,2	1,54	9,0	1,65	9,7	1,87	10,4	2,00	11,8	2,23	12,5	2,36
	33	6,2	1,43	6,9	1,56	7,6	1,59	8,2	1,75	9,0	1,88	9,7	2,12	10,4	2,27	11,8	2,53	12,5	2,68
	35	6,2	1,54	6,9	1,69	7,6	1,73	8,2	1,90	9,0	2,04	9,7	2,30	10,4	2,46	11,8	2,74	12,5	2,91
	37	6,2	1,67	6,9	1,83	7,6	1,87	8,2	2,06	9,0	2,20	9,7	2,49	10,4	2,66	11,8	2,97	12,5	3,14
	40	6,2	1,87	6,9	2,05	7,6	2,10	8,2	2,31	9,0	2,48	9,7	2,79	10,4	2,99	11,8	3,34	12,5	3,54
	43	6,2	2,09	6,9	2,30	7,6	2,36	8,2	2,59	9,0	2,78	9,7	3,12	10,4	3,35	11,8	3,74	12,5	3,97
	46	6,2	2,34	6,9	2,57	7,6	2,64	8,2	2,90	9,0	3,11	9,7	3,49	10,4	3,75	11,8	4,20	12,5	4,16
8,4 (70%)	-5	5,4	0,94	6,0	1,00	6,7	1,00	7,2	1,08	7,8	1,12	8,5	1,22	9,1	1,28	10,3	1,34	10,9	1,38
	0	5,4	0,95	6,0	1,02	6,6	1,01	7,2	1,09	7,8	1,13	8,5	1,24	9,1	1,29	10,3	1,35	10,9	1,39
	5	5,4	0,96	6,0	1,03	6,6	1,02	7,2	1,10	7,8	1,14	8,5	1,25	9,1	1,31	10,3	1,37	10,9	1,41
	10	5,4	0,98	6,0	1,04	6,6	1,03	7,2	1,11	7,8	1,16	8,5	1,27	9,1	1,32	10,3	1,39	10,9	1,42
	15	5,4	0,99	6,0	1,06	6,6	1,04	7,2	1,13	7,8	1,17	8,5	1,29	9,1	1,34	10,3	1,41	10,9	1,45
	21	5,4	1,01	6,0	1,08	6,6	1,07	7,2	1,15	7,8	1,20	8,5	1,32	9,1	1,38	10,3	1,45	10,9	1,49
	23	5,4	1,02	6,0	1,09	6,6	1,08	7,2	1,16	7,8	1,21	8,5	1,34	9,1	1,40	10,3	1,48	10,9	1,52
	25	5,4	1,03	6,0	1,10	6,6	1,09	7,2	1,18	7,8	1,23	8,5	1,36	9,1	1,43	10,3	1,52	10,9	1,57
	27	5,4	1,04	6,0	1,12	6,6	1,11	7,2	1,21	7,8	1,26	8,5	1,40	9,1	1,48	10,3	1,59	10,9	1,67
	30	5,4	1,09	6,0	1,18	6,6	1,19	7,2	1,31	7,8	1,39	8,5	1,57	9,1	1,67	10,3	1,83	10,9	1,93
	33	5,4	1,24	6,0	1,35	6,6	1,36	7,2	1,49	7,8	1,58	8,5	1,78	9,1	1,90	10,3	2,09	10,9	2,19
	35	5,4	1,34	6,0	1,46	6,6	1,48	7,2	1,62	7,8	1,72	8,5	1,93	9,1	2,06	10,3	2,27	10,9	2,39
	37	5,4	1,45	6,0	1,58	6,6	1,60	7,2	1,75	7,8	1,87	8,5	2,09	9,1	2,23	10,3	2,46	10,9	2,59
	40	5,4	1,62	6,0	1,77	6,6	1,80	7,2	1,97	7,8	2,10	8,5	2,35	9,1	2,50	10,3	2,77	10,9	2,92
	43	5,4	1,82	6,0	1,98	6,6	2,02	7,2	2,21	7,8	2,36	8,5	2,64	9,1	2,81	10,3	3,11	10,9	3,28
	46	5,4	2,03	6,0	2,22	6,6	2,27	7,2	2,48	7,8	2,65	8,5	2,96	9,1	3,15	10,3	3,49	10,9	3,68
7,2 (60%)	-5	4,6	0,82	5,2	0,87	5,7	0,86	6,2	0,92	6,7	0,96	7,3	1,05	7,8	1,09	8,8	1,14	9,4	1,17
	0	4,6	0,82	5,2	0,88	5,7	0,87	6,2	0,93	6,7	0,97	7,3	1,06	7,8	1,10	8,8	1,15	9,4	1,18
	5	4,6	0,83	5,2	0,89	5,7	0,88	6,2	0,94	6,7	0,98	7,3	1,07	7,8	1,11	8,8	1,16	9,4	1,19
	10	4,6	0,84	5,2	0,90	5,7	0,89	6,2	0,96	6,7	0,99	7,3	1,08	7,8	1,12	8,8	1,17	9,4	1,20
	15	4,6	0,85	5,2	0,91	5,7	0,90	6,2	0,97	6,7	1,00	7,3	1,10	7,8	1,14	8,8	1,19	9,4	1,22
	21	4,6	0,87	5,2	0,93	5,7	0,92	6,2	0,99	6,7	1,03	7,3	1,13	7,8	1,17	8,8	1,22	9,4	1,26
	23	4,6	0,88	5,2	0,94	5,7	0,93	6,2	1,00	6,7	1,04	7,3	1,14	7,8	1,18	8,8	1,24	9,4	1,28
	25	4,6	0,89	5,2	0,95	5,7	0,94	6,2	1,01	6,7	1,05	7,3	1,16	7,8	1,20	8,8	1,27	9,4	1,31
	27	4,6	0,90	5,2	0,96	5,7	0,95	6,2	1,03	6,7	1,07	7,3	1,18	7,8	1,24	8,8	1,31	9,4	1,36
	30	4,6	0,93	5,2	1,00	5,7	1,00	6,2	1,09	6,7	1,16	7,3	1,30	7,8	1,37	8,8	1,48	9,4	1,55
	33	4,6	1,05	5,2	1,14	5,7	1,15	6,2	1,25	6,7	1,32	7,3	1,48	7,8	1,56	8,8	1,69	9,4	1,77
	35	4,6	1,14	5,2	1,24	5,7	1,25	6,2	1,36	6,7	1,44	7,3	1,60	7,8	1,69	8,8	1,85	9,4	1,93
	37	4,6	1,23	5,2	1,34	5,7	1,35	6,2	1,47	6,7	1,56	7,3	1,74	7,8	1,84	8,8	2,01	9,4	2,10
	40	4,6	1,38	5,2	1,50	5,7	1,52	6,2	1,66	6,7	1,76	7,3	1,96	7,8	2,07	8,8	2,26	9,4	2,37
	43	4,6	1,55	5,2	1,69	5,7	1,72	6,2	1,86	6,7	1,98	7,3	2,20	7,8	2,33	8,8	2,55	9,4	2,67
	46	4,6	1,74	5,2	1,89	5,7	1,92	6,2	2,09	6,7	2,22	7,3	2,47	7,8	2,62	8,8	2,87	9,4	3,00
6,1 (50%)	-5	3,9	0,70	4,3	0,74	4,8	0,73	5,2	0,78	5,6	0,81	6,1	0,88	6,5	0,91	7,4	0,94	7,8	0,97
	0	3,8	0,70	4,3	0,75	4,7	0,74	5,1	0,79	5,6	0,82	6,0	0,89	6,5	0,92	7,3	0,95	7,8	0,98
	5	3,8	0,71	4,3	0,76	4,7	0,75	5,1	0,80	5,6	0,83	6,0	0,90	6,5	0,93	7,3	0,96	7,8	0,99
	10	3,8	0,72	4,3	0,77	4,7	0,76	5,1	0,81	5,6	0,84	6,0	0,91	6,5	0,94	7,3	0,98	7,8	1,00
	15	3,8	0,73	4,3	0,78	4,7	0,76	5,1	0,82	5,6	0,85	6,0	0,92	6,5	0,95	7,3	0,99	7,8	1,01
	21	3,8	0,74	4,3	0,79	4,7	0,78	5,1	0,83	5,6	0,86	6,0	0,94	6,5	0,98	7,3	1,01	7,8	1,04
	23	3,8	0,75	4,3	0,80	4,7	0,78	5,1	0,84	5,6	0,87	6,0	0,95	6,5	0,99	7,3	1,03	7,8	1,05
	25	3,8	0,75	4,3	0,80	4,7	0,79	5,1	0,85	5,6	0,88	6,0	0,96	6,5	1,00	7,3	1,04	7,8	1,07
	27	3,8	0,76	4,3	0,81	4,7	0,80	5,1	0,86	5,6	0,89	6,0	0,98	6,5	1,02	7,3	1,07	7,8	1,10
	30	3,8	0,78	4,3	0,84	4,7	0,83	5,1	0,90	5,6	0,94	6,0	1,04	6,5	1,10	7,3	1,18	7,8	1,22
	33	3,8	0,86	4,3	0,95	4,7	0,95	5,1	1,03	5,6	1,08	6,0	1,20	6,5	1,26	7,3	1,35	7,8	1,41
	35	3,8	0,96	4,3	1,03	4,7	1,04	5,1	1,12	5,6	1,18	6,0	1,30	6,5	1,37	7,3	1,47	7,8	1,53
	37	3,8	1,04	4,3	1,12	4,7	1,12	5,1	1,22	5,6	1,28	6,0	1,42	6,5	1,49	7,3	1,60	7,8	1,67
	40	3,8	1,16	4,3	1,26	4,7	1,27	5,1	1,37	5,6	1,44	6,0	1,59	6,5	1,68	7,3	1,82	7,8	1,89
	43	3,8	1,31	4,3	1,41	4,7	1,43	5,1	1,54	5,6	1,63	6,0	1,80	6,5	1,89	7,3	2,05	7,8	2,13
	46	3,8	1,46	4,3	1,58	4,8	1,60	5,2	1,73	5,6	1,83	6,1	2,01	6,5	2,13	7,3	2,30	7,8	2,40

AJY 040KCTAH / AJY 054KFTAHA - Heizen

Leistung: 12,1 kW

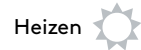

Nennleistung aller Inneneinheiten	Außen-temperatur		Raumtemperatur													
			16°CDB		18°CDB		20°CDB		21°CDB		22°CDB		24°CDB		26°CDB	
	(°CDB)	(°CWB)	TC	IP	TC	IP	TC	IP	TC	IP	TC	IP	TC	IP	TC	IP
15,7 (130%)	-20,0	-20,7	10,8	4,79	10,8	4,91	10,8	5,04	10,8	5,11	10,8	5,18	10,7	5,32	10,7	5,48
	-15,0	-16,0	12,5	5,15	12,5	5,31	12,5	5,46	12,5	5,54	12,5	5,62	12,5	5,78	12,5	5,96
	-12,0	-13,0	13,9	5,41	13,8	5,56	13,7	5,72	13,7	5,81	13,7	5,90	13,6	6,01	12,6	6,18
	-9,0	-10,0	15,2	5,65	15,2	5,83	15,0	5,98	14,9	6,05	14,6	5,96	13,6	6,01	12,6	6,18
	-7,0	-8,0	16,0	5,81	16,1	5,99	15,7	5,94	15,2	5,70	14,7	5,48	13,6	5,06	12,6	4,68
	-5,0	-6,0	16,9	5,96	16,7	6,01	15,7	5,57	15,2	5,36	14,7	5,15	13,6	4,77	12,6	4,42
	-3,0	-4,0	17,8	6,04	16,7	5,60	15,7	5,20	15,2	5,01	14,7	4,83	13,6	4,48	12,6	4,15
	-1,0	-2,0	17,8	5,59	16,7	5,20	15,7	4,83	15,2	4,67	14,7	4,51	13,6	4,20	12,6	3,90
	0,0	-1,0	17,8	5,37	16,7	4,99	15,7	4,66	15,2	4,51	14,7	4,35	13,6	4,06	12,6	3,78
	2,0	1,0	17,8	4,98	16,7	4,64	15,7	4,36	15,2	4,21	14,7	4,08	13,6	3,81	12,6	3,55
	5,0	4,0	17,8	4,41	16,7	4,14	15,7	3,90	15,2	3,79	14,7	3,67	13,6	3,44	12,6	3,22
	7,0	6,0	17,8	4,07	16,7	3,84	15,7	3,62	15,2	3,52	14,7	3,41	13,6	3,21	12,6	3,01
	9,0	7,8	17,8	3,76	16,7	3,56	15,7	3,37	15,2	3,28	14,7	3,18	13,6	3,00	12,6	2,82
	12,0	10,6	17,8	3,33	16,8	3,17	15,7	3,03	15,2	2,96	14,7	2,89	13,6	2,75	12,6	2,60
	15,0	13,5	17,8	3,15	16,8	3,04	15,7	2,92	15,2	2,87	14,7	2,81	13,6	2,69	12,6	2,56
	16,0	14,4	17,8	3,13	16,8	3,02	15,7	2,91	15,2	2,86	14,7	2,80	13,6	2,68	12,6	2,55
	21,0	19,1	17,8	3,10	16,8	2,99	15,7	2,89	15,2	2,83	14,7	2,78	13,7	2,66	12,6	2,53
14,5 (120%)	-20,0	-20,7	10,8	4,83	10,8	4,96	10,8	5,09	10,8	5,16	10,8	5,23	10,8	5,37	10,7	5,54
	-15,0	-16,0	12,6	5,22	12,5	5,36	12,5	5,52	12,5	5,60	12,5	5,68	12,5	5,85	11,6	6,03
	-12,0	-13,0	14,0	5,51	13,8	5,63	13,7	5,79	13,8	5,89	13,5	5,84	12,6	5,37	11,6	4,91
	-9,0	-10,0	15,4	5,77	15,3	5,93	14,5	5,54	14,0	5,34	13,5	5,14	12,6	4,77	11,6	4,43
	-7,0	-8,0	16,3	5,94	15,5	5,60	14,5	5,22	14,0	5,04	13,5	4,86	12,6	4,52	11,6	4,20
	-5,0	-6,0	16,4	5,63	15,5	5,24	14,5	4,89	14,0	4,73	13,5	4,57	12,6	4,26	11,6	3,97
	-3,0	-4,0	16,4	5,22	15,4	4,88	14,5	4,57	14,0	4,42	13,5	4,28	12,6	4,00	11,6	3,74
	-1,0	-2,0	16,4	4,84	15,5	4,54	14,5	4,27	14,0	4,13	13,5	4,01	12,6	3,76	11,6	3,52
	0,0	-1,0	16,4	4,66	15,5	4,38	14,5	4,12	14,0	4,00	13,5	3,88	12,6	3,64	11,6	3,41
	2,0	1,0	16,4	4,35	15,5	4,11	14,5	3,88	14,0	3,76	13,5	3,65	12,6	3,44	11,6	3,22
	5,0	4,0	16,4	3,91	15,5	3,70	14,5	3,50	14,0	3,40	13,5	3,31	12,6	3,12	11,6	2,93
	7,0	6,0	16,4	3,61	15,5	3,43	14,5	3,25	14,0	3,16	13,5	3,08	12,6	2,91	11,6	2,74
	9,0	7,8	16,4	3,35	15,5	3,19	14,5	3,03	14,0	2,95	13,5	2,87	12,6	2,72	11,6	2,57
	12,0	10,6	16,4	2,97	15,5	2,86	14,5	2,74	14,0	2,68	13,6	2,62	12,6	2,51	11,6	2,38
	15,0	13,5	16,4	2,84	15,5	2,76	14,5	2,66	14,0	2,61	13,6	2,57	12,6	2,46	11,6	2,35
	16,0	14,4	16,4	2,83	15,5	2,75	14,5	2,66	14,0	2,61	13,6	2,56	12,6	2,46	11,6	2,34
	21,0	19,1	16,4	2,80	15,5	2,72	14,5	2,63	14,0	2,59	13,6	2,54	12,6	2,44	11,6	2,33
13,3 (110%)	-20,0	-20,7	11,0	4,91	10,9	5,03	10,9	5,17	10,9	5,24	10,9	5,31	10,9	5,45	10,7	5,62
	-15,0	-16,0	12,7	5,30	12,7	5,45	12,7	5,61	12,7	5,69	12,4	5,58	11,5	5,15	10,7	4,76
	-12,0	-13,0	14,1	5,61	13,9	5,73	13,3	5,44	12,8	5,21	12,4	5,02	11,5	4,65	10,6	4,31
	-9,0	-10,0	15,0	5,57	14,2	5,21	13,3	4,88	12,9	4,72	12,4	4,57	11,5	4,27	10,7	3,98
	-7,0	-8,0	15,0	5,24	14,2	4,91	13,3	4,60	12,8	4,45	12,4	4,31	11,5	4,04	10,7	3,77
	-5,0	-6,0	15,0	4,87	14,2	4,58	13,3	4,31	12,8	4,18	12,4	4,05	11,5	3,81	10,7	3,56
	-3,0	-4,0	15,0	4,54	14,2	4,28	13,3	4,04	12,8	3,92	12,4	3,81	11,5	3,59	10,7	3,36
	-1,0	-2,0	15,0	4,22	14,2	3,99	13,3	3,78	12,8	3,67	12,4	3,57	11,5	3,37	10,7	3,16
	0,0	-1,0	15,0	4,07	14,2	3,85	13,3	3,65	12,9	3,55	12,4	3,45	11,5	3,26	10,7	3,07
	2,0	1,0	15,0	3,81	14,2	3,62	13,3	3,44	12,9	3,34	12,4	3,25	11,5	3,08	10,7	2,89
	5,0	4,0	15,0	3,41	14,2	3,26	13,3	3,10	12,9	3,02	12,4	2,94	11,5	2,79	10,7	2,63
	7,0	6,0	15,1	3,16	14,2	3,02	13,3	2,88	12,9	2,82	12,4	2,74	11,5	2,61	10,7	2,47
	9,0	7,8	15,1	2,95	14,2	2,83	13,3	2,70	12,9	2,64	12,4	2,58	11,5	2,45	10,7	2,32
	12,0	10,6	15,1	2,64	14,2	2,55	13,3	2,46	12,9	2,41	12,4	2,36	11,5	2,26	10,7	2,16
	15,0	13,5	15,1	2,55	14,2	2,47	13,3	2,39	12,9	2,35	12,4	2,31	11,5	2,22	10,7	2,13
	16,0	14,4	15,1	2,54	14,2	2,46	13,3	2,39	12,9	2,34	12,4	2,30	11,5	2,22	10,7	2,12
	21,0	19,1	15,1	2,50	14,2	2,43	13,3	2,36	12,9	2,32	12,4	2,28	11,5	2,20	10,7	2,11
12,1 (100%)	-20,0	-20,7	11,1	5,02	11,1	5,15	11,1	5,29	11,1	5,36	11,1	5,43	10,5	5,16	9,7	4,76
	-15,0	-16,0	12,9	5,45	12,9	5,57	12,1	5,19	11,7	5,01	11,3	4,84	10,5	4,52	9,7	4,21
	-12,0	-13,0	13,7	5,34	12,9	4,99	12,1	4,67	11,7	4,53	11,3	4,39	10,5	4,12	9,7	3,86
	-9,0	-10,0	13,7	4,85	12,9	4,58	12,1	4,32	11,7	4,19	11,3	4,07	10,5	3,83	9,7	3,59
	-7,0	-8,0	13,7	4,54	12,9	4,29	12,1	4,06	11,7	3,94	11,3	3,83	10,5	3,62	9,7	3,40
	-5,0	-6,0	13,7	4,24	12,9	4,02	12,1	3,81	11,7	3,71	11,3	3,61	10,5	3,41	9,7	3,21
	-3,0	-4,0	13,7	3,96	12,9	3,76	12,1	3,57	11,7	3,48	11,3	3,39	10,5	3,21	9,7	3,03
	-1,0	-2,0	13,7	3,69	12,9	3,51	12,1	3,35	11,7	3,26	11,3	3,18	10,5	3,01	9,7	2,85
	0,0	-1,0	13,7	3,56	12,9	3,39	12,1	3,24	11,7	3,16	11,3	3,08	10,5	2,92	9,7	2,76
	2,0	1,0	13,7	3,33	12,9	3,18	12,1	3,04	11,7	2,96	11,3	2,89	10,5	2,75	9,7	2,60
	5,0	4,0	13,7	2,99	12,9	2,86	12,1	2,74	11,7	2,68	11,3	2,62	10,5	2,49	9,7	2,36
	7,0	6,0	13,7	2,77	12,9	2,66	12,1	2,55	11,7	2,49	11,3	2,44	10,5	2,32	9,7	2,21
	9,0	7,8	13,7	2,58	12,9	2,48	12,1	2,38	11,7	2,33	11,3	2,28	10,5	2,18	9,7	2,07
	12,0	10,6	13,7	2,32	12,9	2,26	12,1	2,19	11,7	2,15	11,3	2,11	10,5	2,03	9,7	1,95
	15,0	13,5	13,7	2,27	12,9	2,21	12,1	2,15	11,7	2,11	11,3	2,08	10,5	2,01	9,7	1,93
	16,0	14,4	13,7	2,26	12,9	2,20	12,1	2,14	11,7	2,11	11,3	2,08	10,5	2,01	9,7	1,93
	21,0	19,1	13,7	2,24	12,9	2,19	12,1	2,13	11,7	2,10	11,3	2,07	10,5	2,00	9,7	1,92
10,8 (90%)	-20,0	-20,7	12,3	4,61	11,3	5,30	10,9	5,15	10,5	4,97	10,2	4,81	9,4	4,49	8,7	4,19
	-15,0	-16,0	12,3	4,61	11,6	4,77	10,9	4,50	10,5	4,37	10,2	4,24	9,4	3,99	8,7	3,74
	-12,0	-13,0	12,3	4,59	11,6	4,36	10,9	4,12	10,5	4,02	10,2	3,90	9,4	3,68	8,7	

Nennleistung aller Inneneinheiten	Außen-temperatur		Raumtemperatur													
			16°CDB		18°CDB		20°CDB		21°CDB		22°CDB		24°CDB		26°CDB	
	(°CDB)	(°CWB)	TC	IP	TC	IP	TC	IP	TC	IP	TC	IP	TC	IP	TC	IP
9,6 (80%)	-20,0	-20,7	11,0	4,53	10,3	4,69	9,7	4,42	9,4	4,29	9,0	4,17	8,4	3,93	7,8	3,69
	-15,0	-16,0	10,9	4,35	10,3	4,14	9,7	3,93	9,3	3,83	9,0	3,73	8,4	3,53	7,8	3,32
	-12,0	-13,0	10,9	4,02	10,3	3,83	9,7	3,65	9,3	3,56	9,0	3,47	8,4	3,29	7,8	3,11
	-9,0	-10,0	10,9	3,71	10,3	3,55	9,7	3,39	9,3	3,31	9,0	3,23	8,4	3,07	7,8	2,91
	-7,0	-8,0	10,9	3,49	10,3	3,34	9,7	3,20	9,3	3,12	9,0	3,05	8,4	2,91	7,8	2,76
	-5,0	-6,0	10,9	3,27	10,3	3,14	9,7	3,01	9,3	2,94	9,0	2,88	8,4	2,74	7,8	2,61
	-3,0	-4,0	10,9	3,06	10,3	2,94	9,7	2,82	9,3	2,76	9,0	2,70	8,4	2,58	7,8	2,46
	-1,0	-2,0	10,9	2,86	10,3	2,75	9,7	2,65	9,3	2,59	9,0	2,54	8,4	2,43	7,8	2,31
	0,0	-1,0	10,9	2,76	10,3	2,66	9,7	2,56	9,3	2,51	9,0	2,46	8,4	2,35	7,8	2,24
	2,0	1,0	10,9	2,58	10,3	2,49	9,7	2,40	9,4	2,35	9,0	2,30	8,4	2,20	7,8	2,10
	5,0	4,0	10,9	2,31	10,3	2,24	9,7	2,16	9,4	2,12	9,0	2,08	8,4	1,99	7,8	1,91
	7,0	6,0	11,0	2,13	10,3	2,07	9,7	2,00	9,4	1,97	9,0	1,93	8,4	1,85	7,8	1,78
	9,0	7,8	11,0	1,98	10,3	1,92	9,7	1,86	9,4	1,82	9,0	1,79	8,4	1,71	7,8	1,64
	12,0	10,6	11,0	1,83	10,3	1,80	9,7	1,76	9,4	1,73	9,0	1,71	8,4	1,66	7,8	1,60
	15,0	13,5	11,0	1,82	10,3	1,79	9,7	1,75	9,4	1,73	9,0	1,71	8,4	1,66	7,8	1,60
	16,0	14,4	11,0	1,82	10,3	1,79	9,7	1,75	9,4	1,73	9,0	1,71	8,4	1,65	7,8	1,60
21,0	19,1	11,0	1,82	10,3	1,79	9,7	1,75	9,4	1,73	9,0	1,70	8,4	1,65	7,8	1,58	
8,4 (70%)	-20,0	-20,7	9,6	4,23	9,0	4,03	8,5	3,84	8,2	3,74	7,9	3,64	7,3	3,45	6,8	3,26
	-15,0	-16,0	9,6	3,78	9,0	3,62	8,5	3,45	8,2	3,37	7,9	3,28	7,3	3,11	6,8	2,94
	-12,0	-13,0	9,6	3,52	9,0	3,37	8,5	3,23	8,2	3,15	7,9	3,08	7,3	2,94	6,8	2,78
	-9,0	-10,0	9,6	3,27	9,0	3,14	8,5	3,02	8,2	2,95	7,9	2,88	7,3	2,74	6,8	2,60
	-7,0	-8,0	9,6	3,07	9,0	2,96	8,5	2,84	8,2	2,79	7,9	2,73	7,3	2,61	6,8	2,49
	-5,0	-6,0	9,6	2,88	9,0	2,78	8,5	2,68	8,2	2,62	7,9	2,57	7,3	2,46	6,8	2,35
	-3,0	-4,0	9,6	2,70	9,0	2,61	8,5	2,51	8,2	2,46	7,9	2,42	7,3	2,31	6,8	2,21
	-1,0	-2,0	9,6	2,52	9,0	2,44	8,5	2,35	8,2	2,31	7,9	2,26	7,3	2,17	6,8	2,08
	0,0	-1,0	9,6	2,43	9,0	2,36	8,5	2,27	8,2	2,23	7,9	2,19	7,3	2,10	6,8	2,01
	2,0	1,0	9,6	2,27	9,0	2,20	8,5	2,13	8,2	2,09	7,9	2,05	7,3	1,97	6,8	1,89
	5,0	4,0	9,6	2,03	9,0	1,97	8,5	1,91	8,2	1,88	7,9	1,85	7,3	1,78	6,8	1,71
	7,0	6,0	9,6	1,87	9,0	1,82	8,5	1,77	8,2	1,74	7,9	1,71	7,3	1,65	6,8	1,59
	9,0	7,8	9,6	1,73	9,0	1,68	8,5	1,63	8,2	1,61	7,9	1,58	7,3	1,53	6,8	1,47
	12,0	10,6	9,6	1,64	9,0	1,61	8,5	1,58	8,2	1,57	7,9	1,55	7,3	1,50	6,8	1,46
	15,0	13,5	9,6	1,64	9,0	1,61	8,5	1,58	8,2	1,57	7,9	1,55	7,3	1,50	6,8	1,45
	16,0	14,4	9,6	1,64	9,0	1,62	8,5	1,58	8,2	1,57	7,9	1,55	7,3	1,50	6,8	1,45
21,0	19,1	9,6	1,65	9,0	1,62	8,5	1,59	8,2	1,57	7,9	1,55	7,4	1,44	6,8	1,33	
7,2 (60%)	-20,0	-20,7	8,2	3,63	7,7	3,48	7,3	3,33	7,0	3,25	6,8	3,18	6,3	3,03	5,8	2,88
	-15,0	-16,0	8,2	3,30	7,7	3,17	7,3	3,03	7,0	2,96	6,8	2,89	6,3	2,74	5,8	2,60
	-12,0	-13,0	8,2	3,15	7,7	3,02	7,3	2,89	7,0	2,83	6,8	2,76	6,3	2,63	5,8	2,50
	-9,0	-10,0	8,2	2,95	7,7	2,84	7,3	2,74	7,0	2,68	6,8	2,63	6,3	2,52	5,8	2,39
	-7,0	-8,0	8,2	2,83	7,7	2,72	7,3	2,61	7,0	2,56	6,8	2,50	6,3	2,40	5,8	2,29
	-5,0	-6,0	8,2	2,65	7,7	2,57	7,3	2,50	7,0	2,46	6,8	2,41	6,3	2,30	5,8	2,19
	-3,0	-4,0	8,2	2,46	7,7	2,39	7,3	2,32	7,0	2,28	6,8	2,24	6,3	2,17	5,8	2,08
	-1,0	-2,0	8,2	2,28	7,7	2,22	7,3	2,15	7,0	2,11	6,8	2,08	6,3	2,01	5,8	1,94
	0,0	-1,0	8,2	2,19	7,7	2,13	7,3	2,07	7,0	2,04	6,8	2,00	6,3	1,93	5,8	1,86
	2,0	1,0	8,2	2,04	7,7	1,98	7,3	1,92	7,0	1,89	6,8	1,86	6,3	1,80	5,8	1,73
	5,0	4,0	8,2	1,82	7,7	1,77	7,3	1,72	7,0	1,70	6,8	1,67	6,3	1,62	5,8	1,56
	7,0	6,0	8,2	1,67	7,7	1,63	7,3	1,59	7,0	1,57	6,8	1,55	6,3	1,50	5,8	1,45
	9,0	7,8	8,2	1,54	7,7	1,51	7,3	1,47	7,0	1,46	6,8	1,44	6,3	1,40	5,8	1,36
	12,0	10,6	8,2	1,51	7,7	1,49	7,3	1,47	7,0	1,46	6,8	1,44	6,3	1,41	5,8	1,38
	15,0	13,5	8,2	1,53	7,7	1,51	7,3	1,48	7,0	1,47	6,8	1,46	6,3	1,42	5,8	1,39
	16,0	14,4	8,2	1,53	7,7	1,51	7,3	1,49	7,0	1,47	6,8	1,46	6,3	1,42	5,8	1,39
21,0	19,1	8,2	1,54	7,7	1,50	7,3	1,41	7,0	1,37	6,8	1,33	6,3	1,24	5,8	1,16	
6,1 (50%)	-20,0	-20,7	6,9	3,21	6,5	3,09	6,0	2,93	5,7	2,84	5,5	2,76	5,0	2,60	4,5	2,43
	-15,0	-16,0	6,8	2,89	6,4	2,79	6,0	2,69	5,8	2,63	5,6	2,58	5,2	2,47	4,8	2,36
	-12,0	-13,0	6,8	2,75	6,4	2,64	6,0	2,54	5,8	2,48	5,6	2,42	5,2	2,32	4,8	2,22
	-9,0	-10,0	6,8	2,64	6,4	2,54	6,0	2,44	5,8	2,39	5,6	2,34	5,2	2,23	4,8	2,12
	-7,0	-8,0	6,8	2,57	6,4	2,48	6,0	2,38	5,8	2,33	5,6	2,28	5,2	2,18	4,8	2,07
	-5,0	-6,0	6,8	2,50	6,4	2,41	6,0	2,31	5,8	2,26	5,6	2,22	5,2	2,12	4,8	2,02
	-3,0	-4,0	6,8	2,40	6,4	2,32	6,0	2,24	5,8	2,20	5,6	2,16	5,2	2,06	4,8	1,97
	-1,0	-2,0	6,8	2,29	6,4	2,21	6,0	2,14	5,8	2,10	5,6	2,06	5,2	1,97	4,8	1,89
	0,0	-1,0	6,8	2,24	6,4	2,17	6,0	2,09	5,8	2,05	5,6	2,01	5,2	1,92	4,8	1,84
	2,0	1,0	6,8	2,01	6,4	1,99	6,0	1,97	5,8	1,96	5,6	1,94	5,2	1,86	4,8	1,77
	5,0	4,0	6,8	1,72	6,4	1,70	6,0	1,67	5,8	1,66	5,6	1,65	5,2	1,62	4,8	1,58
	7,0	6,0	6,8	1,54	6,4	1,52	6,0	1,51	5,8	1,50	5,6	1,49	5,2	1,47	4,9	1,47
	9,0	7,8	6,8	1,48	6,4	1,49	6,1	1,51	5,9	1,52	5,7	1,53	5,3	1,57	4,8	1,57
	12,0	10,6	6,9	1,58	6,5	1,61	6,1	1,64	5,9	1,66	5,7	1,68	5,2	1,64	4,8	1,56
	15,0	13,5	6,9	1,66	6,5	1,68	6,1	1,72	5,9	1,73	5,6	1,71	5,2	1,63	4,8	1,55
	16,0	14,4	6,9	1,67	6,5	1,70	6,1	1,73	5,9	1,74	5,6	1,71	5,2	1,62	4,8	1,53
21,0	19,1	6,9	1,45	6,5	1,38	6,1	1,33	5,9	1,28	5,7	1,24	5,3	1,20	4,9	1,13	

AJY 045KCTAH / AJY 045KFTAH - Kühlen

Leistung: 14,0 kW



Nennleistung aller Inneneinheiten	Außen-temperatur (°CDB)	Raumtemperatur																	
		20°CDB/ 15 °CWB		20°CDB/ 15 °CWB		23°CDB/ 16 °CWB		24°CDB/ 17 °CWB		26°CDB/ 18 °CWB		27°CDB/ 19 °CWB		28°CDB/ 20 °CWB		30°CDB/ 22 °CWB		32°CDB/ 23 °CWB	
		TC	IC	TC	IP	TC	IP	TC	IP	TC	IP	TC	IP	TC	IP	TC	IP	TC	IP
18,2 (130%)	-5	11,6	2,10	12,9	2,28	14,3	2,38	15,6	2,66	16,9	2,83	18,2	3,12	19,5	3,40	22,1	3,84	23,5	4,04
	0	11,6	2,13	12,9	2,30	14,3	2,41	15,6	2,68	16,9	2,85	18,2	3,15	19,5	3,44	22,1	3,86	23,5	4,07
	5	11,6	2,15	12,9	2,33	14,3	2,43	15,6	2,71	16,9	2,88	18,2	3,19	19,5	3,48	22,1	3,90	23,5	4,11
	10	11,6	2,17	12,9	2,36	14,3	2,47	15,6	2,75	16,9	2,92	18,2	3,24	19,6	3,54	22,1	3,96	23,5	4,18
	15	11,6	2,22	12,9	2,41	14,3	2,51	15,6	2,80	16,9	2,98	18,2	3,29	19,5	3,60	22,1	4,06	23,5	4,37
	21	11,6	2,28	12,9	2,49	14,3	2,60	15,6	2,92	16,9	3,11	18,2	3,58	19,5	4,10	22,1	5,09	23,5	5,71
	23	11,6	2,32	12,9	2,53	14,3	2,66	15,7	3,05	16,9	3,37	18,3	3,90	19,5	4,46	22,1	5,55	23,5	5,94
	25	11,6	2,38	12,9	2,62	14,4	2,85	15,5	3,31	16,8	3,67	18,1	4,23	19,5	4,84	22,0	5,94	22,5	5,94
	27	11,6	2,51	12,9	2,83	14,4	3,09	15,6	3,60	16,9	3,99	18,1	4,58	19,5	5,25	21,3	5,94	21,8	5,94
	30	11,6	2,82	12,9	3,18	14,3	3,47	15,7	4,06	16,9	4,49	18,1	5,16	19,5	5,94	20,3	5,94	20,8	5,94
	33	11,6	3,16	12,9	3,55	14,3	3,89	15,6	4,54	16,9	5,04	18,2	5,82	18,6	5,94	19,3	5,94	19,8	5,94
	35	11,6	3,40	12,9	3,83	14,3	4,20	15,6	4,87	16,9	5,44	17,8	5,94	18,0	5,94	18,7	5,94	19,1	5,94
	37	11,6	3,66	12,9	4,11	14,3	4,52	15,6	5,24	16,9	5,85	17,3	5,94	17,5	5,94	18,0	5,94	18,6	5,94
	40	11,6	4,08	12,9	4,59	14,3	5,05	14,8	5,25	15,3	5,25	15,5	5,25	15,8	5,25	16,3	5,25	16,9	5,25
	43	11,6	4,57	12,4	4,80	13,1	4,80	13,4	4,80	13,9	4,80	14,1	4,80	14,3	4,80	14,8	4,80	15,4	4,80
	46	11,0	4,80	11,6	4,80	12,3	4,80	12,5	4,80	13,0	4,80	13,1	4,72	13,2	4,62	13,4	4,39	13,5	4,15
16,8 (120%)	-5	10,7	1,91	11,9	2,06	13,2	2,12	14,4	2,36	15,6	2,49	16,8	2,74	18,0	2,98	20,4	3,39	21,7	3,57
	0	10,7	1,93	11,9	2,08	13,2	2,15	14,4	2,38	15,6	2,52	16,8	2,78	18,0	3,02	20,4	3,43	21,6	3,59
	5	10,7	1,95	11,9	2,10	13,2	2,17	14,4	2,41	15,6	2,55	16,8	2,81	18,0	3,06	20,4	3,46	21,7	3,63
	10	10,7	1,98	11,9	2,13	13,2	2,20	14,4	2,45	15,6	2,59	16,8	2,87	18,0	3,12	20,4	3,50	21,7	3,68
	15	10,7	2,01	11,9	2,17	13,2	2,25	14,4	2,50	15,6	2,65	16,8	2,92	18,0	3,19	20,4	3,57	21,7	3,77
	21	10,7	2,06	11,9	2,23	13,2	2,32	14,4	2,59	15,6	2,76	16,8	3,07	18,0	3,46	20,4	4,22	21,7	4,68
	23	10,7	2,09	11,9	2,27	13,2	2,37	14,4	2,66	15,6	2,88	16,8	3,31	18,0	3,76	20,4	4,59	21,7	5,10
	25	10,7	2,14	11,9	2,33	13,2	2,45	14,4	2,84	15,6	3,13	16,8	3,59	18,0	4,09	20,4	5,00	21,7	5,55
	27	10,7	2,23	11,9	2,48	13,2	2,67	14,4	3,09	15,6	3,40	16,8	3,90	18,0	4,43	20,4	5,43	21,6	5,94
	30	10,7	2,50	11,9	2,80	13,2	3,02	14,4	3,48	15,6	3,83	16,8	4,38	18,0	4,98	20,1	5,94	20,6	5,94
	33	10,7	2,81	11,9	3,13	13,2	3,39	14,4	3,90	15,6	4,30	16,8	4,91	18,0	5,60	19,1	5,94	19,6	5,94
	35	10,7	3,03	11,9	3,38	13,2	3,66	14,4	4,20	15,6	4,64	16,8	5,31	17,9	5,94	18,5	5,94	18,9	5,94
	37	10,7	3,26	11,9	3,63	13,2	3,94	14,4	4,53	15,6	5,01	16,8	5,72	17,2	5,94	17,9	5,94	18,3	5,94
	40	10,7	3,64	11,9	4,06	13,2	4,40	14,4	5,08	15,1	5,25	15,4	5,25	15,6	5,25	16,1	5,25	16,6	5,25
	43	10,7	4,06	11,9	4,54	13,0	4,80	13,2	4,80	13,7	4,80	14,0	4,80	14,2	4,80	14,7	4,80	15,2	4,80
	46	10,7	4,59	11,5	4,80	12,2	4,80	12,4	4,80	12,9	4,78	13,0	4,71	13,1	4,63	13,3	4,46	13,4	4,21
15,4 (110%)	-5	9,8	1,72	10,9	1,86	12,1	1,90	13,2	2,10	14,3	2,21	15,4	2,42	16,5	2,61	18,7	2,94	19,9	3,10
	0	9,8	1,74	10,9	1,88	12,1	1,92	13,2	2,12	14,3	2,23	15,4	2,44	16,5	2,64	18,7	2,98	19,9	3,14
	5	9,8	1,76	10,9	1,90	12,1	1,94	13,2	2,14	14,3	2,25	15,4	2,47	16,5	2,67	18,7	3,02	19,9	3,17
	10	9,8	1,79	10,9	1,92	12,1	1,97	13,2	2,18	14,3	2,29	15,4	2,52	16,5	2,73	18,7	3,07	19,9	3,23
	15	9,8	1,81	10,9	1,95	12,1	2,00	13,2	2,21	14,3	2,34	15,4	2,57	16,5	2,79	18,7	3,14	19,9	3,30
	21	9,8	1,86	10,9	2,00	12,1	2,06	13,2	2,29	14,3	2,43	15,4	2,68	16,5	2,93	18,7	3,48	19,9	3,83
	23	9,8	1,88	10,9	2,03	12,1	2,10	13,2	2,34	14,3	2,49	15,4	2,79	16,5	3,15	18,7	3,80	19,9	4,18
	25	9,8	1,92	10,9	2,07	12,1	2,16	13,2	2,44	14,3	2,67	15,4	3,04	16,5	3,43	18,7	4,14	19,9	4,55
	27	9,8	1,98	10,9	2,17	12,1	2,32	13,2	2,65	14,3	2,90	15,4	3,30	16,5	3,72	18,7	4,50	19,9	4,95
	30	9,8	2,22	10,9	2,45	12,1	2,62	13,2	3,00	14,3	3,27	15,4	3,71	16,5	4,18	18,7	5,07	19,9	5,62
	33	9,8	2,49	10,9	2,76	12,1	2,95	13,2	3,37	14,3	3,68	15,4	4,17	16,5	4,69	18,7	5,70	19,9	5,94
	35	9,8	2,69	10,9	2,98	12,1	3,19	13,2	3,63	14,3	3,97	15,4	4,50	16,5	5,07	18,4	5,94	18,8	5,94
	37	9,8	2,90	10,9	3,21	12,1	3,44	13,2	3,91	14,3	4,28	15,4	4,85	16,5	5,49	17,8	5,94	18,2	5,94
	40	9,8	3,23	10,9	3,58	12,1	3,84	13,2	4,38	14,3	4,79	15,1	5,25	15,3	5,25	15,9	5,25	16,3	5,25
	43	9,8	3,60	10,9	3,99	12,1	4,30	13,0	4,80	13,5	4,80	13,8	4,80	14,0	4,80	14,5	4,80	14,9	4,80
	46	9,8	4,02	10,9	4,48	12,0	4,80	12,2	4,80	12,6	4,73	12,8	4,65	12,9	4,58	13,1	4,43	13,3	4,27
14,0 (100%)	-5	8,9	1,55	9,9	1,66	11,0	1,70	12,0	1,87	13,0	1,95	14,0	2,13	15,0	2,29	17,0	2,53	18,1	2,65
	0	8,9	1,56	9,9	1,67	11,0	1,71	12,0	1,89	13,0	1,97	14,0	2,15	15,0	2,31	17,0	2,56	18,1	2,69
	5	8,9	1,58	9,9	1,69	11,0	1,73	12,0	1,91	13,0	2,00	14,0	2,18	15,0	2,35	17,0	2,61	18,1	2,73
	10	8,9	1,60	9,9	1,71	11,0	1,75	12,0	1,93	13,0	2,02	14,0	2,21	15,0	2,38	17,0	2,65	18,1	2,78
	15	8,9	1,62	9,9	1,74	11,0	1,78	12,0	1,96	13,0	2,06	14,0	2,25	15,0	2,43	17,0	2,71	18,1	2,85
	21	8,9	1,66	9,9	1,78	11,0	1,83	12,0	2,02	13,0	2,13	14,0	2,34	15,0	2,54	17,0	2,86	18,1	3,11
	23	8,9	1,68	9,9	1,81	11,0	1,85	12,0	2,06	13,0	2,17	14,0	2,40	15,0	2,62	17,0	3,12	18,1	3,40
	25	8,9	1,71	9,9	1,85	11,0	1,90	12,0	2,12	13,0	2,26	14,0	2,56	15,0	2,86	17,0	3,40	18,1	3,71
	27	8,9	1,76	9,9	1,92	11,0	2,00	12,0	2,28	13,0	2,46	14,0	2,79	15,0	3,11	17,0	3,69	18,1	4,03
	30	8,9	1,95	9,9	2,15	11,0	2,27	12,0	2,58	13,0	2,79	14,0	3,15	15,0	3,51	17,0	4,17	18,1	4,55
	33	8,9	2,20	9,9	2,42	11,0	2,56	12,0	2,91	13,0	3,15	14,0	3,54	15,0	3,95	17,0	4,68	18,1	5,12
	35	8,9	2,37	9,9	2,61	11,0	2,77	12,0	3,14	13,0	3,40	14,0	3,82	15,0	4,27	17,0	5,06	18,1	5,54
	37	8,9	2,56	9,9	2,81	11,0	2,99	12,0	3,39	13,0	3,67	14,0	4,12	15,0	4,60	17,0	5,48	18,0	5,94
	40	8,9	2,86	9,9	3,14	11,0	3,35	12,0	3,78	13,0	4,10	14,0	4,61	15,0	5,16	15,8	5,25	16,2	5,25
	43	8,9	3,19	9,9	3,51	11,0	3,74	12,0	4,23	13,0	4,60	13,5	4,80	13,7	4,80	14,2	4,80	14,6	4,80
	46	8,9	3,56	9,9	3,91	11,0	4,19	12,0	4,77	12,3	4,68	12,5	4,61	12,6	4,54	12,9	4,39	13,1	4,25
12,6 (100%)	-5	8,0	1,38	8,9	1,47	9,9	1,50	10,8	1,65	11,7	1,72	12,6	1,87	13,5	2,00	15,3	2,19	16,3	2,28
	0	8,0	1,40	8,9	1,49	9,9	1,51	10,8	1,66	11,7	1,74	12,6	1,89	13,5	2,02	15,3	2,22	16,3	2,31
	5	8,0	1,41	8,9	1,50	9,9	1,53	10,8	1,68										

Nennleistung aller Inneneinheiten	Außen-temperatur (°CDB)	Raumtemperatur																	
		20°CDB/ 15 °CWB		20°CDB/ 15 °CWB		23°CDB/ 16 °CWB		24°CDB/ 17 °CWB		26°CDB/ 18 °CWB		27°CDB/ 19 °CWB		28°CDB/ 20 °CWB		30°CDB/ 22 °CWB		32°CDB/ 23 °CWB	
		TC	IC	TC	IP	TC	IP	TC	IP	TC	IP	TC	IP	TC	IP	TC	IP	TC	IP
11,2 (80%)	-5	7,1	1,22	7,9	1,30	8,8	1,32	9,6	1,44	10,4	1,50	11,2	1,62	12,0	1,73	13,6	1,88	14,5	1,95
	0	7,1	1,24	7,9	1,31	8,8	1,33	9,6	1,45	10,4	1,51	11,2	1,64	12,0	1,75	13,6	1,90	14,5	1,97
	5	7,1	1,25	7,9	1,33	8,8	1,34	9,6	1,47	10,4	1,53	11,2	1,66	12,0	1,77	13,6	1,92	14,5	2,00
	10	7,1	1,26	7,9	1,34	8,8	1,36	9,6	1,49	10,4	1,55	11,2	1,68	12,0	1,79	13,6	1,95	14,5	2,02
	15	7,1	1,28	7,9	1,36	8,8	1,38	9,6	1,51	10,4	1,57	11,2	1,70	12,0	1,82	13,6	1,99	14,5	2,06
	21	7,1	1,31	7,9	1,39	8,8	1,41	9,6	1,55	10,4	1,61	11,2	1,76	12,0	1,88	13,6	2,06	14,5	2,15
	23	7,1	1,33	7,9	1,41	8,8	1,43	9,6	1,57	10,4	1,64	11,2	1,79	12,0	1,92	13,6	2,12	14,5	2,22
	25	7,1	1,34	7,9	1,43	8,8	1,45	9,6	1,60	10,4	1,68	11,2	1,84	12,0	1,99	13,6	2,25	14,5	2,41
	27	7,1	1,37	7,9	1,47	8,8	1,50	9,6	1,66	10,4	1,76	11,2	1,96	12,0	2,16	13,6	2,46	14,5	2,64
	30	7,1	1,48	7,9	1,61	8,8	1,67	9,6	1,87	10,4	2,00	11,2	2,23	12,0	2,45	13,6	2,80	14,5	3,01
	33	7,1	1,67	7,9	1,82	8,8	1,89	9,6	2,12	10,4	2,26	11,2	2,51	12,0	2,76	13,6	3,17	14,5	3,40
	35	7,1	1,81	7,9	1,97	8,8	2,05	9,6	2,29	10,4	2,45	11,2	2,72	12,0	3,00	13,6	3,43	14,5	3,67
	37	7,1	1,96	7,9	2,12	8,8	2,22	9,6	2,48	10,4	2,66	11,2	2,94	12,0	3,23	13,6	3,70	14,5	3,97
	40	7,1	2,19	7,9	2,38	8,8	2,50	9,6	2,79	10,4	2,98	11,2	3,30	12,0	3,63	13,6	4,15	14,5	4,45
	43	7,1	2,45	7,9	2,66	8,8	2,79	9,6	3,12	10,4	3,33	11,2	3,69	12,0	4,05	13,6	4,66	14,2	4,80
	46	7,1	2,74	7,9	2,97	8,8	3,12	9,6	3,48	10,4	3,73	11,2	4,13	12,0	4,56	12,2	4,32	12,3	4,20
9,8 (70%)	-5	6,2	1,07	6,9	1,13	7,7	1,15	8,4	1,25	9,1	1,29	9,8	1,40	10,5	1,48	11,9	1,59	12,7	1,65
	0	6,2	1,08	6,9	1,14	7,7	1,16	8,4	1,26	9,1	1,30	9,8	1,41	10,5	1,50	11,9	1,61	12,7	1,66
	5	6,2	1,09	6,9	1,16	7,7	1,17	8,4	1,27	9,1	1,32	9,8	1,43	10,5	1,51	11,9	1,63	12,7	1,68
	10	6,2	1,11	6,9	1,17	7,7	1,18	8,4	1,29	9,1	1,33	9,8	1,44	10,5	1,53	11,9	1,65	12,7	1,71
	15	6,2	1,12	6,9	1,19	7,7	1,20	8,4	1,31	9,1	1,35	9,8	1,47	10,5	1,56	11,9	1,68	12,7	1,74
	21	6,2	1,15	6,9	1,21	7,7	1,22	8,4	1,34	9,1	1,39	9,8	1,50	10,5	1,60	11,9	1,74	12,7	1,80
	23	6,2	1,16	6,9	1,23	7,7	1,24	8,4	1,35	9,1	1,41	9,8	1,53	10,5	1,63	11,9	1,77	12,7	1,85
	25	6,2	1,17	6,9	1,24	7,7	1,26	8,4	1,38	9,1	1,43	9,8	1,56	10,5	1,68	11,9	1,84	12,7	1,93
	27	6,2	1,19	6,9	1,27	7,7	1,29	8,4	1,42	9,1	1,48	9,8	1,63	10,5	1,76	11,9	1,99	12,7	2,12
	30	6,2	1,27	6,9	1,37	7,7	1,42	8,4	1,58	9,1	1,67	9,8	1,85	10,5	2,01	11,9	2,27	12,7	2,42
	33	6,2	1,44	6,9	1,55	7,7	1,61	8,4	1,79	9,1	1,89	9,8	2,09	10,5	2,29	11,9	2,57	12,7	2,74
	35	6,2	1,56	6,9	1,68	7,7	1,74	8,4	1,94	9,1	2,06	9,8	2,27	10,5	2,48	11,9	2,80	12,7	2,97
	37	6,2	1,69	6,9	1,82	7,7	1,89	8,4	2,10	9,1	2,23	9,8	2,45	10,5	2,68	11,9	3,02	12,7	3,22
	40	6,2	1,89	6,9	2,04	7,7	2,12	8,4	2,35	9,1	2,50	9,8	2,76	10,5	3,01	11,9	3,40	12,7	3,61
	43	6,2	2,12	6,9	2,28	7,7	2,38	8,4	2,64	9,1	2,81	9,8	3,08	10,5	3,37	11,9	3,80	12,7	4,05
	46	6,2	2,36	6,9	2,55	7,7	2,67	8,4	2,95	9,1	3,14	9,8	3,45	10,5	3,77	11,9	4,27	12,3	4,30
8,4 (60%)	-5	5,3	0,93	5,9	0,98	6,6	0,98	7,2	1,06	7,8	1,10	8,4	1,18	9,0	1,25	10,2	1,34	10,9	1,38
	0	5,3	0,94	5,9	0,99	6,6	0,99	7,2	1,07	7,8	1,11	8,4	1,19	9,0	1,26	10,2	1,35	10,9	1,39
	5	5,3	0,95	5,9	1,00	6,6	1,00	7,2	1,09	7,8	1,12	8,4	1,21	9,0	1,28	10,2	1,37	10,9	1,40
	10	5,3	0,96	5,9	1,01	6,6	1,01	7,2	1,10	7,8	1,13	8,4	1,22	9,0	1,29	10,2	1,38	10,9	1,42
	15	5,3	0,97	5,9	1,02	6,6	1,03	7,2	1,11	7,8	1,15	8,4	1,24	9,0	1,31	10,2	1,41	10,9	1,45
	21	5,3	0,99	5,9	1,05	6,6	1,05	7,2	1,14	7,8	1,18	8,4	1,27	9,0	1,35	10,2	1,45	10,9	1,49
	23	5,3	1,00	5,9	1,06	6,6	1,06	7,2	1,15	7,8	1,19	8,4	1,29	9,0	1,37	10,2	1,47	10,9	1,52
	25	5,3	1,01	5,9	1,07	6,6	1,07	7,2	1,17	7,8	1,21	8,4	1,31	9,0	1,40	10,2	1,51	10,9	1,57
	27	5,3	1,03	5,9	1,09	6,6	1,09	7,2	1,20	7,8	1,24	8,4	1,35	9,0	1,45	10,2	1,59	10,9	1,67
	30	5,3	1,07	5,9	1,15	6,6	1,17	7,2	1,30	7,8	1,38	8,4	1,51	9,0	1,64	10,2	1,82	10,9	1,92
	33	5,3	1,23	5,9	1,31	6,6	1,35	7,2	1,49	7,8	1,56	8,4	1,72	9,0	1,86	10,2	2,07	10,9	2,19
	35	5,3	1,33	5,9	1,42	6,6	1,46	7,2	1,61	7,8	1,70	8,4	1,86	9,0	2,02	10,2	2,25	10,9	2,38
	37	5,3	1,43	5,9	1,54	6,6	1,58	7,2	1,74	7,8	1,84	8,4	2,02	9,0	2,19	10,2	2,44	10,9	2,58
	40	5,3	1,61	5,9	1,72	6,6	1,78	7,2	1,96	7,8	2,07	8,4	2,27	9,0	2,46	10,2	2,75	10,9	2,90
	43	5,3	1,80	5,9	1,93	6,6	2,00	7,2	2,20	7,8	2,33	8,4	2,55	9,0	2,77	10,2	3,08	10,9	3,26
	46	5,3	2,02	5,9	2,16	6,6	2,24	7,2	2,47	7,8	2,61	8,4	2,85	9,0	3,10	10,2	3,45	10,9	3,65
7,0 (50%)	-5	4,5	0,79	5,0	0,83	5,5	0,83	6,0	0,89	6,5	0,92	7,0	0,99	7,5	1,04	8,5	1,10	9,0	1,13
	0	4,4	0,80	4,9	0,84	5,5	0,84	6,0	0,90	6,5	0,93	7,0	0,99	7,5	1,05	8,5	1,11	9,0	1,14
	5	4,4	0,81	4,9	0,85	5,5	0,84	6,0	0,91	6,5	0,94	7,0	1,01	7,5	1,06	8,5	1,12	9,0	1,15
	10	4,4	0,81	4,9	0,86	5,5	0,85	6,0	0,92	6,5	0,95	7,0	1,02	7,5	1,07	8,5	1,14	9,0	1,17
	15	4,4	0,83	4,9	0,87	5,5	0,87	6,0	0,94	6,5	0,96	7,0	1,03	7,5	1,09	8,5	1,15	9,0	1,18
	21	4,4	0,84	4,9	0,88	5,5	0,88	6,0	0,96	6,5	0,98	7,0	1,06	7,5	1,12	8,5	1,18	9,0	1,22
	23	4,4	0,85	4,9	0,89	5,5	0,89	6,0	0,96	6,5	0,99	7,0	1,07	7,5	1,13	8,5	1,20	9,0	1,23
	25	4,4	0,86	4,9	0,90	5,5	0,90	6,0	0,97	6,5	1,00	7,0	1,08	7,5	1,15	8,5	1,22	9,1	1,26
	27	4,4	0,87	4,9	0,91	5,5	0,91	6,0	0,99	6,5	1,02	7,0	1,11	7,5	1,18	8,5	1,27	9,0	1,31
	30	4,4	0,89	4,9	0,95	5,5	0,96	6,0	1,05	6,5	1,10	7,0	1,21	7,5	1,31	8,5	1,43	9,0	1,49
	33	4,4	1,02	4,9	1,09	5,5	1,11	6,0	1,21	6,5	1,27	7,0	1,38	7,5	1,49	8,5	1,63	9,0	1,71
	35	4,4	1,11	4,9	1,18	5,5	1,20	6,0	1,32	6,5	1,38	7,0	1,50	7,5	1,62	8,5	1,77	9,0	1,86
	37	4,4	1,20	4,9	1,27	5,5	1,31	6,0	1,43	6,5	1,50	7,0	1,63	7,5	1,75	8,5	1,93	9,0	2,02
	40	4,4	1,34	4,9	1,43	5,5	1,47	6,0	1,61	6,5	1,69	7,0	1,83	7,5	1,98	8,5	2,17	9,0	2,28
	43	4,4	1,50	4,9	1,60	5,5	1,65	6,0	1,81	6,5	1,90	7,0	2,06	7,5	2,22	8,5	2,45	9,0	2,57
	46	4,5	1,68	4,9	1,80	5,5	1,85	6,0	2,03	6,5	2,13	7,0	2,31	7,5	2,50	8,5	2,75	9,0	2,89

AJY 045KCTAH /AJY 045KFTA- Heizen

Leistung: 14,0 kW

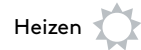

Nennleistung aller Inneneinheiten	Außen-temperatur		Raumtemperatur													
			16°CDB		18°CDB		20°CDB		21°CDB		22°CDB		24°CDB		26°CDB	
	(°CDB)	(°CWB)	TC	IP	TC	IP	TC	IP	TC	IP	TC	IP	TC	IP	TC	IP
18,2 (130%)	-20,0	-20,7	10,8	4,54	10,8	4,66	10,8	4,78	10,8	4,84	10,8	4,91	10,8	5,04	10,8	5,19
	-15,0	-16,0	12,6	4,87	12,6	5,01	12,5	5,15	12,6	5,22	12,6	5,30	12,6	5,45	12,5	5,61
	-12,0	-13,0	13,8	5,08	13,9	5,23	13,8	5,38	13,8	5,47	13,8	5,55	13,8	5,72	13,8	5,89
	-9,0	-10,0	15,0	5,28	15,1	5,44	15,1	5,61	15,1	5,70	15,1	5,79	15,0	5,97	14,5	5,83
	-7,0	-8,0	15,9	5,41	15,9	5,58	16,0	5,76	16,0	5,85	16,0	5,95	15,7	5,95	14,5	5,41
	-5,0	-6,0	16,9	5,55	16,8	5,72	16,9	5,91	16,9	6,01	16,9	6,11	15,7	5,56	14,5	5,10
	-3,0	-4,0	17,9	5,69	17,8	5,87	17,8	6,06	17,5	5,97	17,0	5,75	15,7	5,20	14,5	4,77
	-1,0	-2,0	18,9	5,83	18,9	6,02	18,2	5,79	17,5	5,51	17,0	5,32	15,7	4,83	14,5	4,45
	0,0	-1,0	19,5	5,90	19,3	6,03	18,2	5,55	17,5	5,30	17,0	5,12	15,7	4,66	14,5	4,30
	2,0	1,0	20,5	6,03	19,3	5,57	18,2	5,14	17,5	4,92	17,0	4,77	15,7	4,36	14,5	4,04
	5,0	4,0	20,6	5,34	19,3	4,91	18,2	4,57	17,5	4,38	17,0	4,26	15,7	3,92	14,5	3,65
	7,0	6,0	20,6	4,88	19,3	4,50	18,2	4,22	17,5	4,05	17,0	3,95	15,7	3,64	14,5	3,40
	9,0	7,8	20,6	4,48	19,3	4,16	18,2	3,91	17,5	3,77	17,0	3,67	15,7	3,40	14,5	3,18
	12,0	10,6	20,6	3,96	19,3	3,70	18,2	3,50	17,5	3,39	17,0	3,32	15,7	3,09	14,6	2,91
	15,0	13,5	20,7	3,64	19,4	3,45	18,2	3,31	17,5	3,22	17,0	3,17	15,7	2,99	14,6	2,84
	16,0	14,4	20,7	3,61	19,4	3,43	18,2	3,29	17,5	3,20	17,0	3,15	15,7	2,98	14,6	2,83
21,0	19,1	20,7	3,55	19,4	3,38	18,2	3,25	17,5	3,17	17,0	3,12	15,7	2,95	14,6	2,81	
16,8 (120%)	-20,0	-20,7	10,8	4,58	10,8	4,69	10,8	4,82	10,8	4,88	10,8	4,95	10,8	5,08	10,8	5,23
	-15,0	-16,0	12,7	4,93	12,6	5,05	12,6	5,20	12,6	5,27	12,6	5,35	12,6	5,50	12,6	5,66
	-12,0	-13,0	14,0	5,16	14,0	5,30	13,8	5,45	13,8	5,52	13,8	5,61	13,8	5,78	13,4	5,69
	-9,0	-10,0	15,3	5,37	15,3	5,53	15,2	5,69	15,1	5,77	15,1	5,86	14,5	5,67	13,4	5,10
	-7,0	-8,0	16,1	5,50	16,2	5,68	16,2	5,86	16,2	5,95	15,7	5,74	14,5	5,22	13,4	4,81
	-5,0	-6,0	17,1	5,65	17,1	5,83	16,8	5,82	16,2	5,57	15,7	5,39	14,5	4,92	13,4	4,54
	-3,0	-4,0	18,0	5,79	17,8	5,87	16,8	5,43	16,2	5,20	15,7	5,03	14,5	4,61	13,4	4,27
	-1,0	-2,0	19,0	5,94	17,8	5,44	16,8	5,06	16,2	4,85	15,7	4,70	14,5	4,31	13,4	4,01
	0,0	-1,0	19,0	5,70	17,8	5,24	16,8	4,86	16,2	4,67	15,7	4,54	14,5	4,17	13,4	3,88
	2,0	1,0	19,0	5,27	17,8	4,87	16,8	4,54	16,2	4,36	15,7	4,24	14,5	3,91	13,4	3,65
	5,0	4,0	19,0	4,66	17,8	4,32	16,8	4,06	16,2	3,91	15,7	3,81	14,5	3,53	13,4	3,30
	7,0	6,0	19,0	4,28	17,9	3,99	16,8	3,76	16,2	3,62	15,7	3,54	14,5	3,28	13,4	3,08
	9,0	7,8	19,0	3,96	17,9	3,70	16,8	3,49	16,2	3,37	15,7	3,30	14,5	3,07	13,4	2,88
	12,0	10,6	19,1	3,49	17,9	3,29	16,8	3,13	16,2	3,03	15,7	2,98	14,5	2,79	13,4	2,65
	15,0	13,5	19,1	3,26	17,9	3,11	16,8	3,00	16,2	2,92	15,7	2,88	14,5	2,72	13,4	2,60
	16,0	14,4	19,1	3,24	17,9	3,10	16,8	2,98	16,2	2,91	15,7	2,87	14,5	2,71	13,4	2,59
21,0	19,1	19,1	3,20	17,9	3,06	16,8	2,95	16,2	2,88	15,7	2,84	14,5	2,69	13,4	2,57	
15,4 (110%)	-20,0	-20,7	10,9	4,61	10,9	4,73	10,9	4,86	10,9	4,93	10,9	4,99	10,9	5,13	10,8	5,28
	-15,0	-16,0	12,8	4,99	12,6	5,10	12,6	5,25	12,6	5,33	12,6	5,41	12,6	5,56	12,5	5,52
	-12,0	-13,0	14,2	5,25	14,0	5,37	13,8	5,51	13,9	5,60	13,8	5,68	13,3	5,50	12,3	5,06
	-9,0	-10,0	15,5	5,48	15,5	5,65	15,3	5,80	14,8	5,49	14,4	5,30	13,3	4,86	12,3	4,50
	-7,0	-8,0	16,4	5,63	16,4	5,78	15,4	5,37	14,8	5,15	14,4	5,00	13,3	4,60	12,3	4,27
	-5,0	-6,0	17,3	5,79	16,4	5,40	15,4	5,03	14,8	4,83	14,4	4,69	13,3	4,32	12,3	4,02
	-3,0	-4,0	17,5	5,44	16,4	5,02	15,4	4,70	14,8	4,52	14,4	4,39	13,3	4,06	12,3	3,80
	-1,0	-2,0	17,5	5,04	16,4	4,67	15,4	4,38	14,8	4,22	14,4	4,11	13,3	3,81	12,3	3,57
	0,0	-1,0	17,5	4,84	16,4	4,50	15,4	4,23	14,8	4,08	14,4	3,98	13,3	3,69	12,3	3,46
	2,0	1,0	17,5	4,51	16,4	4,21	15,4	3,97	14,8	3,83	14,4	3,73	13,3	3,48	12,3	3,27
	5,0	4,0	17,5	4,05	16,4	3,79	15,4	3,59	14,8	3,46	14,4	3,39	13,3	3,16	12,3	2,97
	7,0	6,0	17,5	3,74	16,4	3,51	15,4	3,33	14,8	3,22	14,4	3,15	13,3	2,94	12,3	2,77
	9,0	7,8	17,5	3,47	16,4	3,26	15,4	3,10	14,8	3,01	14,4	2,94	13,3	2,75	12,3	2,60
	12,0	10,6	17,5	3,07	16,4	2,91	15,4	2,79	14,8	2,71	14,4	2,67	13,3	2,52	12,3	2,40
	15,0	13,5	17,5	2,91	16,4	2,79	15,4	2,70	14,8	2,64	14,4	2,60	13,3	2,47	12,3	2,36
	16,0	14,4	17,5	2,90	16,4	2,78	15,4	2,69	14,8	2,63	14,4	2,59	13,3	2,46	12,3	2,36
21,0	19,1	17,5	2,87	16,4	2,75	15,4	2,67	14,8	2,60	14,4	2,57	13,3	2,44	12,3	2,34	
14,0 (100%)	-20,0	-20,7	11,1	4,69	11,0	4,81	11,0	4,93	11,0	5,00	11,0	5,07	11,0	5,21	10,9	5,35
	-15,0	-16,0	12,9	5,07	12,8	5,20	12,8	5,35	12,8	5,42	12,8	5,50	12,1	5,20	11,2	4,80
	-12,0	-13,0	14,3	5,36	14,1	5,47	14,0	5,57	13,5	5,32	13,1	5,14	12,1	4,69	11,2	4,35
	-9,0	-10,0	15,7	5,65	14,9	5,29	14,0	4,95	13,5	4,76	13,1	4,63	12,1	4,28	11,2	4,00
	-7,0	-8,0	15,9	5,36	14,9	4,98	14,0	4,67	13,5	4,49	13,1	4,38	12,1	4,05	11,2	3,80
	-5,0	-6,0	15,9	4,99	14,9	4,64	14,0	4,37	13,5	4,21	13,1	4,11	12,1	3,82	11,2	3,58
	-3,0	-4,0	15,9	4,63	14,9	4,32	14,0	4,08	13,5	3,94	13,1	3,85	12,1	3,59	11,2	3,37
	-1,0	-2,0	15,9	4,31	14,9	4,03	14,0	3,82	13,5	3,69	13,1	3,61	12,1	3,37	11,2	3,18
	0,0	-1,0	15,9	4,15	14,9	3,89	14,0	3,69	13,5	3,57	13,1	3,49	12,1	3,27	11,2	3,08
	2,0	1,0	15,9	3,87	14,9	3,64	14,0	3,46	13,5	3,35	13,1	3,28	12,1	3,07	11,2	2,90
	5,0	4,0	15,9	3,48	14,9	3,28	14,0	3,13	13,5	3,04	13,1	2,98	12,1	2,79	11,2	2,64
	7,0	6,0	15,9	3,22	14,9	3,05	14,0	2,91	13,5	2,83	13,1	2,77	12,1	2,61	11,2	2,47
	9,0	7,8	15,9	3,00	14,9	2,84	14,0	2,72	13,5	2,65	13,1	2,60	12,1	2,45	11,2	2,33
	12,0	10,6	15,9	2,69	14,9	2,56	14,0	2,47	13,5	2,40	13,1	2,37	12,1	2,25	11,2	2,15
	15,0	13,5	15,9	2,57	14,9	2,47	14,0	2,40	13,5	2,34	13,1	2,32	12,1	2,21	11,2	2,12
	16,0	14,4	15,9	2,55	14,9	2,46	14,0	2,39	13,5	2,34	13,1	2,31	12,1	2,21	11,2	2,12
21,0	19,1	15,9	2,52	14,9	2,43	14,0	2,37	13,5	2,32	13,1	2,29	12,1	2,19	11,2	2,10	
12,6 (90%)	-20,0	-20,7	11,2	4,80	11,2	4,93	11,2	5,06	11,2	5,12	11,2	5,19	10,9	5,13	10,1	4,73
	-15,0	-16,0	13,1	5,20	13,1	5,35	12,6	5,19	12,1	4,99	11,8	4,85	10,9	4,48	10,1	4,18
	-12,0	-13,0	14,3	5,42	13,4	5,01	12,6	4,68	12,1	4,51	11,8	4,39	10,9			

Nennleistung aller Inneneinheiten	Außen-temperatur		Raumtemperatur													
			16°CDB		18°CDB		20°CDB		21°CDB		22°CDB		24°CDB		26°CDB	
	(°CDB)	(°CWB)	TC	IP	TC	IP	TC	IP	TC	IP	TC	IP	TC	IP	TC	IP
11,2 (80%)	-20,0	-20,7	11,4	4,93	11,4	5,07	11,2	5,07	10,8	4,87	10,5	4,74	9,7	4,38	9,0	4,10
	-15,0	-16,0	12,7	5,01	11,9	4,68	11,2	4,42	10,8	4,28	10,5	4,17	9,7	3,89	8,9	3,66
	-12,0	-13,0	12,7	4,55	11,9	4,28	11,2	4,06	10,8	3,93	10,5	3,84	9,7	3,60	8,9	3,39
	-9,0	-10,0	12,7	4,19	11,9	3,95	11,2	3,76	10,8	3,64	10,5	3,57	9,7	3,35	8,9	3,17
	-7,0	-8,0	12,7	3,92	11,9	3,71	11,2	3,54	10,8	3,43	10,5	3,37	9,7	3,16	8,9	3,00
	-5,0	-6,0	12,7	3,67	11,9	3,48	11,2	3,32	10,8	3,23	10,5	3,17	9,7	2,98	8,9	2,83
	-3,0	-4,0	12,7	3,43	11,9	3,26	11,2	3,12	10,8	3,04	10,5	2,98	9,7	2,81	8,9	2,67
	-1,0	-2,0	12,7	3,20	11,9	3,05	11,2	2,92	10,8	2,84	10,5	2,80	9,7	2,64	8,9	2,51
	0,0	-1,0	12,7	3,09	11,9	2,94	11,2	2,82	10,8	2,75	10,5	2,70	9,7	2,56	9,0	2,43
	2,0	1,0	12,7	2,89	11,9	2,75	11,2	2,65	10,8	2,58	10,5	2,54	9,7	2,40	9,0	2,29
	5,0	4,0	12,7	2,59	11,9	2,48	11,2	2,39	10,8	2,33	10,5	2,30	9,7	2,18	9,0	2,08
	7,0	6,0	12,7	2,39	11,9	2,29	11,2	2,21	10,8	2,16	10,5	2,13	9,7	2,03	9,0	1,94
	9,0	7,8	12,7	2,22	11,9	2,13	11,2	2,06	10,8	2,02	10,5	1,99	9,7	1,88	9,0	1,79
	12,0	10,6	12,7	2,02	11,9	1,95	11,2	1,91	10,8	1,87	10,5	1,85	9,7	1,78	9,0	1,72
	15,0	13,5	12,7	1,98	11,9	1,93	11,2	1,89	10,8	1,86	10,5	1,84	9,7	1,77	9,0	1,71
	16,0	14,4	12,7	1,98	11,9	1,93	11,2	1,89	10,8	1,85	10,5	1,84	9,7	1,77	9,0	1,71
	21,0	19,1	12,7	1,98	11,9	1,92	11,2	1,88	10,8	1,85	10,5	1,84	9,7	1,76	9,0	1,70
9,8 (70%)	-20,0	-20,7	11,1	4,83	10,4	4,53	9,8	4,28	9,4	4,14	9,2	4,05	8,5	3,78	7,8	3,56
	-15,0	-16,0	11,1	4,23	10,4	3,99	9,8	3,80	9,4	3,69	9,2	3,61	8,5	3,39	7,8	3,20
	-12,0	-13,0	11,1	3,89	10,4	3,69	9,8	3,52	9,4	3,42	9,2	3,35	8,5	3,16	7,8	3,00
	-9,0	-10,0	11,1	3,59	10,4	3,41	9,8	3,27	9,4	3,18	9,2	3,12	8,5	2,95	7,8	2,80
	-7,0	-8,0	11,1	3,37	10,4	3,21	9,8	3,08	9,4	3,00	9,2	2,95	8,5	2,79	7,8	2,65
	-5,0	-6,0	11,1	3,16	10,4	3,02	9,8	2,90	9,4	2,82	9,2	2,78	8,5	2,63	7,8	2,51
	-3,0	-4,0	11,1	2,96	10,4	2,83	9,8	2,72	9,4	2,65	9,2	2,61	8,5	2,48	7,8	2,36
	-1,0	-2,0	11,1	2,77	10,4	2,65	9,8	2,55	9,4	2,49	9,2	2,45	8,5	2,33	7,8	2,22
	0,0	-1,0	11,1	2,67	10,4	2,56	9,8	2,47	9,4	2,41	9,2	2,37	8,5	2,25	7,8	2,15
	2,0	1,0	11,1	2,49	10,4	2,39	9,8	2,31	9,4	2,26	9,2	2,23	8,5	2,12	7,8	2,03
	5,0	4,0	11,1	2,24	10,4	2,15	9,8	2,08	9,4	2,03	9,2	2,01	8,5	1,91	7,8	1,84
	7,0	6,0	11,1	2,06	10,4	1,99	9,8	1,93	9,4	1,89	9,2	1,87	8,5	1,78	7,8	1,71
	9,0	7,8	11,1	1,91	10,4	1,85	9,8	1,79	9,4	1,74	9,2	1,72	8,5	1,64	7,8	1,57
	12,0	10,6	11,1	1,76	10,4	1,72	9,8	1,68	9,4	1,65	9,2	1,64	8,5	1,58	7,8	1,53
	15,0	13,5	11,1	1,75	10,4	1,71	9,8	1,68	9,4	1,65	9,2	1,64	8,5	1,58	7,8	1,53
	16,0	14,4	11,1	1,75	10,4	1,71	9,8	1,68	9,4	1,65	9,2	1,64	8,5	1,58	7,8	1,53
	21,0	19,1	11,1	1,75	10,4	1,71	9,8	1,68	9,4	1,65	9,2	1,64	8,5	1,57	7,8	1,52
8,4 (60%)	-20,0	-20,7	9,5	4,01	8,9	3,80	8,4	3,63	8,1	3,52	7,9	3,45	7,3	3,25	6,7	3,08
	-15,0	-16,0	9,5	3,62	8,9	3,44	8,4	3,29	8,1	3,20	7,9	3,14	7,3	2,96	6,7	2,80
	-12,0	-13,0	9,5	3,40	8,9	3,24	8,4	3,12	8,1	3,04	7,9	2,98	7,3	2,82	6,7	2,67
	-9,0	-10,0	9,5	3,18	8,9	3,03	8,4	2,91	8,1	2,83	7,9	2,78	7,3	2,64	6,7	2,52
	-7,0	-8,0	9,5	2,98	8,9	2,86	8,4	2,76	8,1	2,70	7,9	2,66	7,3	2,53	6,7	2,41
	-5,0	-6,0	9,5	2,78	8,9	2,67	8,4	2,59	8,1	2,53	7,9	2,50	7,3	2,38	6,7	2,28
	-3,0	-4,0	9,5	2,60	8,9	2,50	8,4	2,42	8,1	2,36	7,9	2,33	7,3	2,23	6,7	2,14
	-1,0	-2,0	9,5	2,42	8,9	2,33	8,4	2,25	8,1	2,21	7,9	2,18	7,3	2,08	6,7	2,00
	0,0	-1,0	9,5	2,34	8,9	2,25	8,4	2,18	8,1	2,13	7,9	2,10	7,3	2,01	6,7	1,93
	2,0	1,0	9,5	2,18	8,9	2,10	8,4	2,04	8,1	1,99	7,9	1,97	7,3	1,88	6,7	1,81
	5,0	4,0	9,5	1,95	8,9	1,88	8,4	1,83	8,1	1,79	7,9	1,77	7,3	1,70	6,7	1,63
	7,0	6,0	9,5	1,80	8,9	1,74	8,4	1,69	8,1	1,66	7,9	1,65	7,3	1,58	6,7	1,52
	9,0	7,8	9,5	1,65	8,9	1,60	8,4	1,55	8,1	1,52	7,9	1,51	7,3	1,45	6,7	1,40
	12,0	10,6	9,5	1,57	8,9	1,54	8,4	1,51	8,1	1,49	7,9	1,48	7,3	1,43	6,7	1,39
	15,0	13,5	9,5	1,58	8,9	1,54	8,4	1,52	8,1	1,49	7,9	1,49	7,3	1,43	6,7	1,40
	16,0	14,4	9,5	1,58	8,9	1,54	8,4	1,52	8,1	1,49	7,9	1,49	7,3	1,44	6,7	1,40
	21,0	19,1	9,5	1,59	8,9	1,55	8,4	1,52	8,1	1,50	7,9	1,48	7,3	1,36	6,7	1,26
7,0 (50%)	-20,0	-20,7	8,0	3,42	7,5	3,27	7,0	3,14	6,8	3,07	6,6	3,01	6,0	2,86	5,6	2,73
	-15,0	-16,0	7,9	3,10	7,4	2,96	7,0	2,83	6,7	2,76	6,5	2,72	6,0	2,58	5,6	2,47
	-12,0	-13,0	7,9	2,98	7,4	2,84	7,0	2,73	6,7	2,66	6,5	2,61	6,0	2,47	5,6	2,35
	-9,0	-10,0	7,9	2,85	7,4	2,72	7,0	2,62	6,7	2,56	6,5	2,50	6,0	2,38	5,6	2,26
	-7,0	-8,0	7,9	2,75	7,4	2,64	7,0	2,55	6,7	2,48	6,5	2,44	6,0	2,31	5,6	2,20
	-5,0	-6,0	7,9	2,63	7,4	2,52	7,0	2,43	6,7	2,38	6,5	2,34	6,0	2,23	5,6	2,14
	-3,0	-4,0	7,9	2,51	7,4	2,42	7,0	2,33	6,7	2,28	6,5	2,24	6,0	2,13	5,6	2,03
	-1,0	-2,0	7,9	2,28	7,4	2,22	7,0	2,18	6,7	2,15	6,5	2,13	6,0	2,05	5,6	1,96
	0,0	-1,0	7,9	2,18	7,4	2,12	7,0	2,08	6,7	2,04	6,5	2,03	6,0	1,96	5,6	1,91
	2,0	1,0	7,9	1,99	7,4	1,94	7,0	1,90	6,7	1,87	6,5	1,86	6,0	1,79	5,6	1,75
	5,0	4,0	7,9	1,74	7,4	1,69	7,0	1,66	6,7	1,64	6,5	1,63	6,0	1,57	5,6	1,53
	7,0	6,0	7,9	1,58	7,4	1,54	7,0	1,51	6,7	1,49	6,5	1,48	6,0	1,44	5,6	1,39
	9,0	7,8	7,9	1,45	7,4	1,43	7,0	1,42	6,7	1,41	6,5	1,41	6,0	1,39	5,6	1,38
	12,0	10,6	7,9	1,48	7,4	1,47	7,0	1,47	6,7	1,47	6,5	1,47	6,1	1,45	5,6	1,44
	15,0	13,5	7,9	1,52	7,4	1,51	7,0	1,51	6,7	1,50	6,5	1,51	6,0	1,48	5,6	1,47
	16,0	14,4	7,9	1,53	7,4	1,52	7,0	1,52	6,7	1,51	6,5	1,51	6,0	1,49	5,6	1,48
	21,0	19,1	8,0	1,57	7,5	1,46	7,0	1,38	6,8	1,33	6,6	1,30	6,1	1,20	5,6	1,13

AJY 054KCTAH / AJY 054KFTAH - Kühlen

Leistung: 15,1 kW



Nennleistung aller Inneneinheiten	Außen-temperatur (°CDB)	Raumtemperatur																	
		20°CDB/ 15 °CWB		20°CDB/ 15 °CWB		23°CDB/ 16 °CWB		24°CDB/ 17 °CWB		26°CDB/ 18 °CWB		27°CDB/ 19 °CWB		28°CDB/ 20 °CWB		30°CDB/ 22 °CWB		32°CDB/ 23 °CWB	
		TC	IC	TC	IP	TC	IP	TC	IP	TC	IP	TC	IP	TC	IP	TC	IP	TC	IP
19,6 (130%)	-5	12,5	2,31	13,9	2,54	15,3	2,65	16,8	2,98	18,2	3,21	19,6	3,57	21,1	3,90	23,9	4,37	25,4	4,68
	0	12,5	2,33	13,9	2,57	15,3	2,68	16,8	3,01	18,2	3,25	19,6	3,62	21,1	3,94	23,9	4,40	25,3	4,72
	5	12,5	2,36	13,9	2,60	15,3	2,71	16,8	3,05	18,2	3,29	19,6	3,67	21,1	3,98	23,9	4,45	25,3	4,78
	10	12,5	2,39	13,9	2,64	15,3	2,75	16,8	3,10	18,2	3,34	19,6	3,74	21,1	4,03	23,9	4,52	25,3	4,86
	15	12,5	2,44	13,9	2,70	15,3	2,80	16,8	3,17	18,2	3,41	19,6	3,82	21,1	4,12	23,9	4,62	25,3	5,00
	21	12,5	2,52	13,9	2,80	15,3	2,92	16,8	3,32	18,2	3,71	19,6	4,36	21,0	4,96	23,5	5,94	23,9	5,94
	23	12,5	2,56	13,9	2,86	15,4	3,02	16,6	3,58	18,3	4,03	19,6	4,74	21,0	5,39	22,8	5,94	23,2	5,94
	25	12,5	2,64	13,9	3,03	15,3	3,28	16,8	3,89	18,3	4,37	19,6	5,14	21,0	5,85	22,1	5,94	22,6	5,94
	27	12,5	2,83	13,9	3,27	15,3	3,55	16,8	4,18	18,3	4,73	19,6	5,57	20,5	5,94	21,3	5,94	21,9	5,94
	30	12,5	3,17	13,9	3,67	15,3	3,98	16,8	4,70	18,2	5,30	19,2	5,94	19,6	5,94	20,4	5,94	20,8	5,94
	33	12,5	3,54	13,9	4,09	15,3	4,46	16,8	5,25	18,2	5,94	18,4	5,94	18,6	5,94	19,4	5,94	19,8	5,94
	35	12,5	3,81	13,9	4,41	15,3	4,80	16,8	5,66	17,7	5,94	17,9	5,94	18,2	5,94	18,7	5,94	19,2	5,94
	37	12,5	4,10	13,9	4,74	15,3	5,18	16,5	5,94	17,1	5,94	17,3	5,94	17,6	5,93	18,1	5,94	18,7	5,94
	40	12,5	4,58	13,8	5,25	14,6	5,25	14,9	5,25	15,4	5,25	15,6	5,25	15,9	5,25	16,4	5,25	17,0	5,25
	43	12,0	4,80	12,5	4,80	13,2	4,80	13,4	4,80	13,9	4,80	14,2	4,80	14,4	4,80	14,9	4,80	15,4	4,80
	46	11,1	4,80	11,7	4,80	12,4	4,80	12,6	4,80	13,0	4,78	13,2	4,68	13,3	4,58	13,4	4,35	13,5	4,10
	18,1 (120%)	-5	11,5	2,09	12,8	2,29	14,2	2,36	15,5	2,64	16,8	2,82	18,1	3,13	19,4	3,39	22,1	3,82	23,4
0		11,5	2,11	12,8	2,32	14,2	2,39	15,5	2,67	16,8	2,86	18,1	3,17	19,4	3,44	22,1	3,87	23,4	4,07
5		11,5	2,13	12,8	2,34	14,2	2,41	15,5	2,70	16,8	2,89	18,1	3,21	19,4	3,49	22,1	3,91	23,4	4,11
10		11,5	2,17	12,8	2,38	14,2	2,46	15,5	2,76	16,8	2,95	18,1	3,28	19,4	3,56	22,1	3,97	23,4	4,17
15		11,5	2,20	12,8	2,42	14,2	2,50	15,5	2,81	16,8	3,01	18,1	3,36	19,4	3,64	22,1	4,07	23,4	4,35
21		11,5	2,26	12,8	2,50	14,2	2,59	15,5	2,93	16,8	3,16	18,1	3,67	19,4	4,14	22,1	5,10	23,4	5,66
23		11,5	2,30	12,8	2,55	14,2	2,66	15,5	3,05	16,8	3,41	18,1	3,99	19,4	4,50	22,1	5,55	23,1	5,94
25		11,5	2,36	12,8	2,64	14,2	2,83	15,5	3,31	16,8	3,70	18,1	4,32	19,4	4,88	21,9	5,94	22,4	5,94
27		11,5	2,49	12,8	2,86	14,2	3,07	15,5	3,59	16,8	4,01	18,1	4,67	19,4	5,28	21,3	5,94	21,6	5,94
30		11,5	2,80	12,8	3,21	14,2	3,45	15,5	4,02	16,8	4,50	18,1	5,23	19,4	5,94	20,2	5,94	20,6	5,94
33		11,5	3,13	12,8	3,59	14,2	3,86	15,5	4,50	16,8	5,03	18,1	5,89	18,5	5,94	19,2	5,94	19,7	5,94
35		11,5	3,38	12,8	3,87	14,2	4,16	15,5	4,85	16,8	5,44	17,6	5,94	17,9	5,94	18,6	5,94	19,0	5,94
37		11,5	3,63	12,8	4,16	14,2	4,48	15,5	5,22	16,8	5,87	17,1	5,94	17,3	5,94	18,0	5,94	18,4	5,94
40		11,5	4,05	12,8	4,65	14,2	5,03	14,7	5,25	15,2	5,25	15,5	5,25	15,7	5,25	16,2	5,25	16,7	5,25
43		11,5	4,53	12,3	4,80	13,1	4,80	13,3	4,80	13,8	4,80	14,0	4,80	14,3	4,80	14,7	4,80	15,2	4,80
46		11,0	4,80	11,5	4,80	12,3	4,80	12,5	4,80	12,9	4,74	13,0	4,67	13,1	4,59	13,3	4,41	13,4	4,16
16,6 (110%)		-5	10,6	1,88	11,8	2,06	13,0	2,11	14,2	2,35	15,4	2,49	16,6	2,74	17,8	2,95	20,2	3,37	21,5
	0	10,6	1,90	11,8	2,08	13,0	2,13	14,2	2,37	15,4	2,52	16,6	2,78	17,8	2,98	20,2	3,42	21,4	3,59
	5	10,6	1,93	11,8	2,11	13,0	2,15	14,2	2,40	15,4	2,55	16,6	2,82	17,8	3,02	20,2	3,46	21,4	3,63
	10	10,6	1,95	11,8	2,14	13,0	2,19	14,2	2,44	15,4	2,59	16,6	2,87	17,8	3,09	20,2	3,54	21,4	3,70
	15	10,6	1,98	11,8	2,17	13,0	2,22	14,2	2,48	15,4	2,64	16,6	2,93	17,8	3,16	20,3	3,62	21,4	3,78
	21	10,6	2,03	11,8	2,23	13,0	2,29	14,2	2,58	15,4	2,77	16,6	3,09	17,8	3,43	20,2	4,23	21,4	4,64
	23	10,6	2,06	11,8	2,27	13,0	2,34	14,2	2,65	15,4	2,88	16,6	3,34	17,8	3,73	20,2	4,60	21,4	5,05
	25	10,6	2,11	11,8	2,34	13,0	2,43	14,2	2,83	15,4	3,13	16,6	3,62	17,8	4,04	20,2	5,00	21,4	5,49
	27	10,6	2,19	11,8	2,49	13,0	2,64	14,2	3,07	15,4	3,39	16,6	3,92	17,8	4,37	20,2	5,43	21,4	5,94
	30	10,6	2,46	11,8	2,80	13,0	2,98	14,2	3,45	15,4	3,81	16,6	4,40	17,8	4,91	20,0	5,94	20,4	5,94
	33	10,6	2,77	11,8	3,15	13,0	3,34	14,2	3,86	15,4	4,28	16,6	4,94	17,8	5,51	19,1	5,94	19,5	5,94
	35	10,6	2,98	11,8	3,39	13,0	3,60	14,2	4,16	15,4	4,61	16,6	5,33	17,8	5,94	18,5	5,94	18,9	5,94
	37	10,6	3,21	11,8	3,64	13,0	3,89	14,2	4,49	15,4	4,97	16,6	5,77	17,2	5,94	17,9	5,94	18,3	5,94
	40	10,6	3,57	11,8	4,06	13,0	4,34	14,2	5,02	15,0	5,25	15,2	5,25	15,4	5,25	16,0	5,25	16,4	5,25
	43	10,6	3,98	11,8	4,54	12,9	4,80	13,1	4,80	13,6	4,80	13,8	4,80	14,1	4,80	14,6	4,80	15,0	4,80
	46	10,6	4,49	11,3	4,80	12,1	4,80	12,3	4,80	12,6	4,69	12,8	4,61	12,9	4,54	13,2	4,39	13,4	4,23
	15,1 (100%)	-5	9,6	1,68	10,7	1,83	11,8	1,88	12,9	2,09	14,0	2,20	15,1	2,41	16,2	2,57	18,4	2,89	19,5
0		9,6	1,70	10,7	1,85	11,8	1,90	12,9	2,11	14,0	2,22	15,1	2,44	16,2	2,60	18,4	2,92	19,5	3,05
5		9,6	1,72	10,7	1,87	11,8	1,92	12,9	2,13	14,0	2,25	15,1	2,48	16,2	2,64	18,4	2,97	19,5	3,11
10		9,6	1,74	10,7	1,90	11,8	1,94	12,9	2,16	14,0	2,28	15,1	2,51	16,2	2,68	18,4	3,03	19,5	3,17
15		9,6	1,77	10,7	1,93	11,8	1,97	12,9	2,20	14,0	2,32	15,1	2,56	16,2	2,73	18,4	3,10	19,5	3,25
21		9,6	1,81	10,7	1,98	11,8	2,03	12,9	2,27	14,0	2,41	15,1	2,67	16,2	2,87	18,4	3,43	19,5	3,73
23		9,6	1,84	10,7	2,02	11,8	2,06	12,9	2,31	14,0	2,48	15,1	2,78	16,2	3,08	18,4	3,74	19,5	4,07
25		9,6	1,87	10,7	2,07	11,8	2,13	12,9	2,41	14,0	2,64	15,1	3,03	16,2	3,35	18,4	4,06	19,5	4,41
27		9,6	1,94	10,7	2,17	11,8	2,27	12,9	2,62	14,0	2,87	15,1	3,29	16,2	3,63	18,4	4,39	19,5	4,78
30		9,6	2,16	10,7	2,44	11,8	2,57	12,9	2,96	14,0	3,24	15,1	3,70	16,2	4,08	18,4	4,94	19,5	5,38
33		9,6	2,43	10,7	2,74	11,8	2,89	12,9	3,32	14,0	3,63	15,1	4,16	16,2	4,58	18,4	5,55	19,3	5,94
35		9,6	2,62	10,7	2,96	11,8	3,12	12,9	3,57	14,0	3,92	15,1	4,48	16,2	4,95	18,4	5,94	18,7	5,94
37		9,6	2,82	10,7	3,18	11,8	3,36	12,9	3,85	14,0	4,22	15,1	4,83	16,2	5,33	17,7	5,94	18,1	5,94
40		9,6	3,15	10,7	3,55	11,8	3,75	12,9	4,29	14,0	4,72	14,9	5,25	15,2	5,25	15,9	5,25	16,2	5,25
43		9,6	3,51	10,7	3,96	11,8	4,19	12,9	4,80	13,3	4,80	13,6	4,80	13,8	4,80	14,3	4,80	14,7	4,80
46		9,6	3,91	10,7	4,44	11,8	4,74	12,1	4,80	12,4	4,64	12,5	4,58	12,6	4,50	12,9	4,35	13,1	4,21
13,5 (90%)		-5	8,6	1,50	9,6	1,62	10,6	1,65	11,6	1,83	12,6	1,93	13,6	2,10	14,6	2,24	16,6	2,44	17,5
	0	8,6	1,51	9,6	1,64	10,6	1,67	11,6	1,85	12,6	1,95	13,6	2,13	14,6	2,26	16,6	2,46	17,5	2,61
	5	8,6	1,53	9,6	1,66	10,6	1,69	11,6</											

Nennleistung aller Inneneinheiten	Außen-temperatur (°CDB)	Raumtemperatur																	
		20°CDB/ 15 °CWB		20°CDB/ 15 °CWB		23°CDB/ 16 °CWB		24°CDB/ 17 °CWB		26°CDB/ 18 °CWB		27°CDB/ 19 °CWB		28°CDB/ 20 °CWB		30°CDB/ 22 °CWB		32°CDB/ 23 °CWB	
		TC	IC	TC	IP	TC	IP	TC	IP	TC	IP	TC	IP	TC	IP	TC	IP	TC	IP
12,0 (80%)	-5	7,7	1,32	8,6	1,43	9,4	1,45	10,3	1,60	11,2	1,67	12,1	1,82	13,0	1,92	14,7	2,08	15,6	2,16
	0	7,7	1,34	8,6	1,45	9,4	1,46	10,3	1,61	11,2	1,69	12,1	1,84	13,0	1,94	14,7	2,10	15,6	2,18
	5	7,7	1,35	8,6	1,46	9,4	1,48	10,3	1,63	11,2	1,71	12,1	1,86	13,0	1,97	14,7	2,13	15,6	2,21
	10	7,7	1,37	8,6	1,48	9,4	1,50	10,3	1,65	11,2	1,73	12,1	1,89	13,0	1,99	14,7	2,16	15,6	2,24
	15	7,7	1,39	8,6	1,50	9,4	1,52	10,3	1,68	11,2	1,76	12,1	1,92	13,0	2,03	14,7	2,20	15,6	2,29
	21	7,7	1,42	8,6	1,54	9,4	1,56	10,3	1,72	11,2	1,81	12,1	1,99	13,0	2,11	14,7	2,31	15,6	2,41
	23	7,7	1,44	8,6	1,56	9,4	1,58	10,3	1,75	11,2	1,85	12,1	2,03	13,0	2,16	14,7	2,39	15,6	2,55
	25	7,7	1,46	8,6	1,59	9,4	1,61	10,3	1,79	11,2	1,90	12,1	2,11	13,0	2,27	14,7	2,61	15,6	2,79
	27	7,7	1,49	8,6	1,64	9,4	1,67	10,3	1,88	11,2	2,02	12,1	2,28	13,0	2,48	14,7	2,85	15,6	3,04
	30	7,7	1,63	8,6	1,81	9,4	1,87	10,3	2,13	11,2	2,30	12,1	2,59	13,0	2,80	14,7	3,22	15,6	3,45
	33	7,7	1,83	8,6	2,04	9,4	2,12	10,3	2,40	11,2	2,59	12,1	2,91	13,0	3,15	14,7	3,62	15,6	3,88
	35	7,7	1,98	8,6	2,21	9,4	2,29	10,3	2,59	11,2	2,80	12,1	3,15	13,0	3,40	14,7	3,91	15,6	4,19
	37	7,7	2,14	8,6	2,38	9,4	2,48	10,3	2,80	11,2	3,02	12,1	3,40	13,0	3,67	14,7	4,23	15,6	4,53
	40	7,7	2,39	8,6	2,66	9,4	2,78	10,3	3,13	11,2	3,38	12,1	3,80	13,0	4,11	14,7	4,75	15,6	5,09
	43	7,7	2,68	8,6	2,98	9,4	3,10	10,3	3,49	11,2	3,77	12,1	4,25	13,0	4,61	13,9	4,80	14,2	4,80
	46	7,7	2,98	8,6	3,32	9,4	3,46	10,3	3,90	11,2	4,22	12,0	4,74	12,1	4,55	12,2	4,29	12,3	4,16
10,5 (70%)	-5	6,7	1,15	7,5	1,24	8,3	1,26	9,0	1,38	9,8	1,44	10,6	1,56	11,3	1,64	12,9	1,76	13,6	1,82
	0	6,7	1,17	7,5	1,26	8,3	1,27	9,0	1,39	9,8	1,46	10,6	1,58	11,3	1,66	12,9	1,77	13,6	1,84
	5	6,7	1,18	7,5	1,27	8,3	1,28	9,0	1,41	9,8	1,47	10,6	1,60	11,3	1,68	12,9	1,80	13,6	1,86
	10	6,7	1,19	7,5	1,29	8,3	1,30	9,0	1,43	9,8	1,49	10,6	1,62	11,3	1,70	12,9	1,82	13,6	1,88
	15	6,7	1,21	7,5	1,31	8,3	1,32	9,0	1,45	9,8	1,51	10,6	1,65	11,3	1,73	12,9	1,85	13,6	1,92
	21	6,7	1,24	7,5	1,34	8,3	1,35	9,0	1,48	9,8	1,56	10,6	1,70	11,3	1,79	12,9	1,93	13,6	2,01
	23	6,7	1,25	7,5	1,35	8,3	1,36	9,0	1,51	9,8	1,58	10,6	1,73	11,3	1,82	12,9	1,98	13,6	2,07
	25	6,7	1,27	7,5	1,37	8,3	1,39	9,0	1,53	9,8	1,62	10,6	1,78	11,3	1,88	12,9	2,08	13,6	2,21
	27	6,7	1,29	7,5	1,41	8,3	1,43	9,0	1,59	9,8	1,68	10,6	1,87	11,3	2,01	12,9	2,28	13,6	2,42
	30	6,7	1,38	7,5	1,54	8,3	1,58	9,0	1,78	9,8	1,90	10,6	2,13	11,3	2,29	12,9	2,59	13,6	2,75
	33	6,7	1,57	7,5	1,73	8,3	1,79	9,0	2,01	9,8	2,16	10,6	2,41	11,3	2,59	12,9	2,93	13,6	3,11
	35	6,7	1,70	7,5	1,88	8,3	1,94	9,0	2,17	9,8	2,33	10,6	2,61	11,3	2,80	12,9	3,17	13,6	3,37
	37	6,7	1,83	7,5	2,03	8,3	2,09	9,0	2,35	9,8	2,52	10,6	2,82	11,3	3,02	12,9	3,43	13,6	3,64
	40	6,7	2,05	7,5	2,27	8,3	2,35	9,0	2,63	9,8	2,83	10,6	3,16	11,3	3,39	12,9	3,84	13,6	4,08
	43	6,7	2,30	7,5	2,54	8,3	2,63	9,0	2,95	9,8	3,16	10,6	3,53	11,3	3,79	12,9	4,30	13,6	4,58
	46	6,7	2,56	7,5	2,84	8,3	2,94	9,0	3,29	9,8	3,53	10,6	3,94	11,3	4,24	12,1	4,34	12,3	4,26
9,0 (60%)	-5	5,8	0,99	6,4	1,07	7,1	1,07	7,7	1,17	8,4	1,22	9,1	1,32	9,7	1,38	11,0	1,47	11,7	1,52
	0	5,8	1,01	6,4	1,08	7,1	1,08	7,7	1,18	8,4	1,23	9,1	1,33	9,7	1,39	11,0	1,49	11,7	1,53
	5	5,8	1,02	6,4	1,09	7,1	1,09	7,7	1,20	8,4	1,25	9,1	1,35	9,7	1,41	11,0	1,50	11,7	1,55
	10	5,8	1,03	6,4	1,11	7,1	1,11	7,7	1,21	8,4	1,26	9,1	1,37	9,7	1,43	11,0	1,52	11,7	1,57
	15	5,8	1,04	6,4	1,12	7,1	1,12	7,7	1,23	8,4	1,28	9,1	1,39	9,7	1,45	11,0	1,55	11,7	1,60
	21	5,8	1,07	6,4	1,15	7,1	1,15	7,7	1,26	8,4	1,31	9,1	1,43	9,7	1,50	11,0	1,60	11,7	1,65
	23	5,8	1,08	6,4	1,16	7,1	1,16	7,7	1,28	8,4	1,33	9,1	1,45	9,7	1,52	11,0	1,63	11,7	1,69
	25	5,8	1,09	6,4	1,17	7,1	1,18	7,7	1,30	8,4	1,36	9,1	1,48	9,7	1,56	11,0	1,68	11,7	1,75
	27	5,8	1,11	6,4	1,20	7,1	1,20	7,7	1,33	8,4	1,40	9,1	1,54	9,7	1,63	11,0	1,80	11,7	1,90
	30	5,8	1,16	6,4	1,28	7,1	1,31	7,7	1,47	8,4	1,56	9,1	1,73	9,7	1,85	11,0	2,06	11,7	2,18
	33	5,8	1,33	6,4	1,46	7,1	1,49	7,7	1,66	8,4	1,77	9,1	1,96	9,7	2,09	11,0	2,34	11,7	2,47
	35	5,8	1,44	6,4	1,58	7,1	1,61	7,7	1,80	8,4	1,91	9,1	2,13	9,7	2,27	11,0	2,53	11,7	2,67
	37	5,8	1,55	6,4	1,70	7,1	1,75	7,7	1,95	8,4	2,07	9,1	2,30	9,7	2,45	11,0	2,74	11,7	2,90
	40	5,8	1,74	6,4	1,91	7,1	1,96	7,7	2,18	8,4	2,33	9,1	2,58	9,7	2,75	11,0	3,08	11,7	3,25
	43	5,8	1,95	6,4	2,14	7,1	2,20	7,7	2,44	8,4	2,61	9,1	2,90	9,7	3,09	11,0	3,46	11,7	3,64
	46	5,8	2,17	6,4	2,39	7,1	2,46	7,7	2,74	8,4	2,92	9,1	3,24	9,7	3,45	11,0	3,87	11,7	4,08
7,6 (50%)	-5	4,8	0,84	5,4	0,90	5,9	0,90	6,5	0,98	7,0	1,02	7,6	1,10	8,1	1,14	9,2	1,20	9,7	1,25
	0	4,8	0,85	5,3	0,91	5,9	0,91	6,4	0,99	7,0	1,03	7,5	1,11	8,1	1,15	9,2	1,22	9,7	1,26
	5	4,8	0,86	5,3	0,92	5,9	0,92	6,4	1,00	7,0	1,04	7,5	1,12	8,1	1,16	9,2	1,23	9,7	1,28
	10	4,8	0,87	5,3	0,93	5,9	0,93	6,4	1,01	7,0	1,05	7,5	1,14	8,1	1,18	9,2	1,25	9,7	1,29
	15	4,8	0,88	5,3	0,95	5,9	0,94	6,4	1,03	7,0	1,07	7,5	1,15	8,1	1,20	9,2	1,27	9,7	1,31
	21	4,8	0,90	5,3	0,97	5,9	0,96	6,4	1,05	7,0	1,09	7,5	1,18	8,1	1,23	9,2	1,30	9,7	1,35
	23	4,8	0,91	5,3	0,97	5,9	0,97	6,4	1,06	7,0	1,10	7,5	1,20	8,1	1,24	9,2	1,32	9,7	1,37
	25	4,8	0,92	5,3	0,98	5,9	0,98	6,4	1,08	7,0	1,12	7,5	1,21	8,1	1,27	9,2	1,35	9,7	1,41
	27	4,8	0,93	5,3	1,00	5,9	1,00	6,4	1,10	7,0	1,14	7,5	1,25	8,1	1,31	9,2	1,41	9,7	1,48
	30	4,8	0,96	5,3	1,05	5,9	1,06	6,4	1,18	7,0	1,25	7,5	1,38	8,1	1,46	9,2	1,60	9,7	1,69
	33	4,8	1,10	5,3	1,20	5,9	1,22	6,4	1,34	7,0	1,42	7,5	1,57	8,1	1,66	9,2	1,82	9,7	1,92
	35	4,8	1,19	5,3	1,30	5,9	1,32	6,4	1,46	7,0	1,54	7,5	1,70	8,1	1,80	9,2	1,99	9,7	2,09
	37	4,8	1,29	5,3	1,40	5,9	1,43	6,4	1,58	7,0	1,67	7,5	1,84	8,1	1,95	9,2	2,15	9,7	2,27
	40	4,8	1,44	5,3	1,57	5,9	1,61	6,4	1,77	7,0	1,88	7,5	2,07	8,1	2,19	9,2	2,42	9,7	2,55
	43	4,8	1,62	5,3	1,76	5,9	1,81	6,4	1,99	7,0	2,11	7,5	2,33	8,1	2,46	9,2	2,73	9,7	2,88
	46	4,8	1,81	5,4	1,98	5,9	2,02	6,5	2,23	7,0	2,36	7,5	2,61	8,1	2,76	9,2	3,06	9,8	3,22

AJY 054KCTAH / AJY 054KFTA - Heizen

Leistung: 15,1 kW



Nennleistung aller Inneneinheiten	Außen-temperatur		Raumtemperatur													
			16°CDB		18°CDB		20°CDB		21°CDB		22°CDB		24°CDB		26°CDB	
	(°CDB)	(°CWB)	TC	IP	TC	IP	TC	IP	TC	IP	TC	IP	TC	IP	TC	IP
19,6 (130%)	-20,0	-20,7	10,8	4,44	10,8	4,56	10,8	4,67	10,8	4,73	10,8	4,80	10,8	4,93	10,8	5,07
	-15,0	-16,0	12,6	4,76	12,6	4,90	12,5	5,03	12,6	5,10	12,6	5,18	12,6	5,33	12,5	5,48
	-12,0	-13,0	13,8	4,97	13,9	5,11	13,8	5,26	13,8	5,34	13,8	5,42	13,8	5,59	13,8	5,76
	-9,0	-10,0	15,0	5,16	15,1	5,32	15,1	5,48	15,1	5,57	15,1	5,65	15,1	5,84	15,1	6,03
	-7,0	-8,0	15,9	5,29	15,9	5,45	16,0	5,63	16,0	5,72	16,0	5,81	15,9	6,00	15,7	6,05
	-5,0	-6,0	16,9	5,42	16,8	5,59	16,9	5,77	16,9	5,87	16,9	5,97	16,9	6,17	15,7	5,60
	-3,0	-4,0	17,9	5,56	17,8	5,73	17,8	5,92	17,8	6,02	17,9	6,12	17,0	6,30	15,7	5,27
	-1,0	-2,0	18,9	5,69	18,9	5,88	18,9	6,07	18,9	6,17	18,3	5,94	17,0	5,40	15,7	4,92
	0,0	-1,0	19,5	5,76	19,4	5,95	19,4	6,15	18,9	5,98	18,3	5,71	17,0	5,20	15,7	4,75
	2,0	1,0	20,5	5,89	20,4	6,09	19,6	5,80	18,9	5,55	18,3	5,31	17,0	4,86	15,7	4,44
	5,0	4,0	22,2	6,09	20,9	5,59	19,6	5,13	18,9	4,92	18,3	4,72	17,0	4,35	15,7	4,01
	7,0	6,0	22,2	5,54	20,9	5,11	19,6	4,72	18,9	4,54	18,3	4,37	17,0	4,04	15,7	3,74
	9,0	7,8	22,2	5,07	20,9	4,71	19,6	4,37	19,0	4,22	18,3	4,06	17,0	3,77	15,7	3,50
	12,0	10,6	22,2	4,47	20,9	4,17	19,6	3,90	19,0	3,78	18,3	3,65	17,0	3,42	15,7	3,19
	15,0	13,5	22,2	4,05	20,9	3,84	19,6	3,65	19,0	3,56	18,3	3,46	17,0	3,28	15,7	3,09
	16,0	14,4	22,2	4,01	20,9	3,81	19,6	3,63	19,0	3,54	18,3	3,44	17,0	3,26	15,7	3,08
21,0	19,1	22,2	3,93	20,9	3,75	19,6	3,58	19,0	3,49	18,3	3,41	17,0	3,23	15,7	3,05	
18,1 (120%)	-20,0	-20,7	10,8	4,47	10,8	4,59	10,8	4,71	10,8	4,77	10,8	4,84	10,8	4,97	10,8	5,11
	-15,0	-16,0	12,7	4,82	12,6	4,94	12,6	5,08	12,6	5,15	12,6	5,22	12,6	5,38	12,6	5,54
	-12,0	-13,0	14,0	5,04	14,0	5,19	13,8	5,30	13,8	5,40	13,8	5,48	13,8	5,65	13,8	5,82
	-9,0	-10,0	15,2	5,24	15,3	5,41	15,2	5,57	15,1	5,64	15,1	5,73	15,1	5,91	14,5	5,72
	-7,0	-8,0	16,1	5,38	16,2	5,55	16,2	5,73	16,2	5,81	16,0	5,89	15,7	5,91	14,5	5,27
	-5,0	-6,0	17,1	5,52	17,1	5,69	17,1	5,88	17,1	5,98	16,9	5,94	15,7	5,43	14,5	4,97
	-3,0	-4,0	18,0	5,66	18,0	5,84	18,1	6,04	17,5	5,81	16,9	5,57	15,7	5,10	14,5	4,68
	-1,0	-2,0	19,0	5,80	19,0	5,99	18,1	5,64	17,5	5,41	16,9	5,19	15,7	4,78	14,5	4,39
	0,0	-1,0	19,6	5,87	19,3	5,91	18,1	5,44	17,5	5,22	16,9	5,01	15,7	4,62	14,5	4,25
	2,0	1,0	20,5	5,97	19,3	5,49	18,1	5,07	17,5	4,87	16,9	4,68	15,7	4,32	14,5	3,99
	5,0	4,0	20,5	5,26	19,3	4,87	18,1	4,52	17,5	4,36	16,9	4,20	15,7	3,90	14,5	3,61
	7,0	6,0	20,5	4,82	19,3	4,48	18,1	4,18	17,5	4,04	16,9	3,90	15,7	3,63	14,5	3,37
	9,0	7,8	20,5	4,44	19,3	4,16	18,1	3,89	17,5	3,76	16,9	3,63	15,7	3,39	14,5	3,16
	12,0	10,6	20,5	3,92	19,3	3,69	18,1	3,47	17,5	3,37	16,9	3,27	15,7	3,08	14,5	2,89
	15,0	13,5	20,5	3,61	19,3	3,45	18,1	3,29	17,5	3,21	16,9	3,14	15,7	2,98	14,5	2,82
	16,0	14,4	20,5	3,58	19,3	3,43	18,1	3,28	17,5	3,20	16,9	3,13	15,7	2,97	14,5	2,81
21,0	19,1	20,5	3,53	19,3	3,38	18,1	3,24	17,5	3,17	16,9	3,10	15,7	2,95	14,5	2,79	
16,6 (110%)	-20,0	-20,7	10,9	4,51	10,9	4,63	10,9	4,75	10,9	4,82	10,9	4,88	10,9	5,02	10,8	5,16
	-15,0	-16,0	12,8	4,87	12,6	4,98	12,6	5,13	12,6	5,21	12,6	5,28	12,6	5,44	12,6	5,60
	-12,0	-13,0	14,2	5,13	14,0	5,25	13,8	5,39	13,8	5,46	13,9	5,55	13,9	5,72	13,3	5,53
	-9,0	-10,0	15,5	5,35	15,5	5,52	15,3	5,66	15,2	5,73	15,1	5,80	14,4	5,47	13,3	4,92
	-7,0	-8,0	16,4	5,50	16,4	5,68	16,3	5,84	16,0	5,72	15,5	5,47	14,4	5,04	13,3	4,64
	-5,0	-6,0	17,3	5,65	17,4	5,84	16,6	5,57	16,0	5,35	15,5	5,15	14,4	4,75	13,3	4,38
	-3,0	-4,0	18,3	5,80	17,7	5,63	16,6	5,21	16,0	5,01	15,5	4,82	14,4	4,46	13,3	4,13
	-1,0	-2,0	18,8	5,64	17,7	5,23	16,6	4,85	16,0	4,68	15,5	4,51	14,4	4,19	13,3	3,89
	0,0	-1,0	18,8	5,42	17,7	5,03	16,6	4,68	16,0	4,51	15,5	4,36	14,4	4,05	13,3	3,77
	2,0	1,0	18,8	5,04	17,7	4,69	16,6	4,38	16,0	4,23	15,5	4,09	14,4	3,82	13,3	3,55
	5,0	4,0	18,8	4,51	17,7	4,22	16,6	3,96	16,0	3,83	15,5	3,71	14,4	3,47	13,3	3,24
	7,0	6,0	18,8	4,17	17,7	3,92	16,6	3,68	16,0	3,57	15,5	3,46	14,4	3,24	13,3	3,03
	9,0	7,8	18,8	3,87	17,7	3,65	16,6	3,44	16,0	3,33	15,5	3,23	14,4	3,03	13,3	2,84
	12,0	10,6	18,8	3,43	17,7	3,25	16,6	3,08	16,1	3,00	15,5	2,92	14,4	2,76	13,3	2,61
	15,0	13,5	18,8	3,21	17,7	3,09	16,6	2,96	16,1	2,90	15,5	2,83	14,4	2,70	13,3	2,56
	16,0	14,4	18,8	3,20	17,7	3,07	16,6	2,95	16,1	2,89	15,5	2,82	14,4	2,69	13,3	2,55
21,0	19,1	18,8	3,15	17,7	3,04	16,6	2,92	16,1	2,86	15,5	2,79	14,4	2,67	13,3	2,53	
15,1 (100%)	-20,0	-20,7	11,0	4,58	11,0	4,70	11,0	4,82	11,0	4,89	11,0	4,95	11,0	5,09	10,9	5,23
	-15,0	-16,0	12,9	4,96	12,8	5,08	12,8	5,24	12,8	5,31	12,8	5,38	12,8	5,53	12,1	5,25
	-12,0	-13,0	14,3	5,24	14,1	5,35	14,1	5,51	14,1	5,60	14,1	5,66	14,1	5,81	12,1	4,80
	-9,0	-10,0	15,7	5,52	15,5	5,63	15,1	5,50	14,6	5,26	14,1	5,04	13,1	4,67	12,1	4,32
	-7,0	-8,0	16,7	5,69	16,1	5,50	15,1	5,11	14,6	4,93	14,1	4,76	13,1	4,42	12,1	4,11
	-5,0	-6,0	17,1	5,54	16,1	5,16	15,1	4,81	14,6	4,64	14,1	4,48	13,1	4,17	12,1	3,88
	-3,0	-4,0	17,1	5,14	16,1	4,80	15,1	4,48	14,6	4,34	14,1	4,19	13,1	3,92	12,1	3,65
	-1,0	-2,0	17,1	4,76	16,1	4,47	15,1	4,19	14,6	4,06	14,1	3,93	13,1	3,68	12,1	3,44
	0,0	-1,0	17,1	4,59	16,1	4,31	15,1	4,05	14,6	3,92	14,1	3,80	13,1	3,57	12,1	3,34
	2,0	1,0	17,1	4,28	16,1	4,03	15,1	3,80	14,6	3,68	14,1	3,57	13,1	3,36	12,1	3,15
	5,0	4,0	17,1	3,84	16,1	3,63	15,1	3,44	14,6	3,34	14,1	3,24	13,1	3,06	12,1	2,87
	7,0	6,0	17,1	3,56	16,1	3,38	15,1	3,20	14,6	3,11	14,1	3,03	13,1	2,85	12,1	2,68
	9,0	7,8	17,1	3,32	16,1	3,16	15,1	2,99	14,6	2,92	14,1	2,84	13,1	2,68	12,1	2,53
	12,0	10,6	17,1	2,98	16,1	2,84	15,1	2,71	14,6	2,64	14,1	2,58	13,1	2,46	12,1	2,33
	15,0	13,5	17,1	2,82	16,1	2,72	15,1	2,62	14,6	2,57	14,1	2,51	13,1	2,41	12,1	2,30
	16,0	14,4	17,1	2,80	16,1	2,71	15,1	2,61	14,6	2,56	14,1	2,51	13,1	2,40	12,1	2,29
21,0	19,1	17,1	2,77	16,1	2,68	15,1	2,58	14,6	2,53	14,1	2,48	13,1	2,38	12,1	2,27	
13,5 (90%)	-20,0	-20,7	11,2	4,69	11,2	4,81	11,2	4,94	11,2	5,01	11,2	5,08	11,2	5,22	10,9	5,20
	-15,0	-16,0	13,1	5,08	13,1	5,23	13,1	5,38	13,1	5,45	12,7	5,29	11,8	4,89	10,9	4,52
	-12,0	-13,0	14,4	5,36	14,4	5,51	13,6	5,18	13,1	4,99	12,7	4,81	11,8			

Nennleistung aller Inneneinheiten	Außen-temperatur		Raumtemperatur													
			16°CDB		18°CDB		20°CDB		21°CDB		22°CDB		24°CDB		26°CDB	
	(°CDB)	(°CWB)	TC	IP	TC	IP	TC	IP	TC	IP	TC	IP	TC	IP	TC	IP
12,0 (80%)	-20,0	-20,7	11,4	4,85	11,4	4,97	11,4	5,08	11,4	5,15	11,3	5,18	10,5	4,77	9,7	4,42
	-15,0	-16,0	13,3	5,28	12,9	5,15	12,1	4,80	11,7	4,65	11,3	4,49	10,5	4,20	9,7	3,92
	-12,0	-13,0	13,7	4,98	12,9	4,68	12,1	4,40	11,7	4,27	11,3	4,14	10,5	3,88	9,7	3,64
	-9,0	-10,0	13,7	4,54	12,9	4,29	12,1	4,06	11,7	3,94	11,3	3,83	10,5	3,60	9,7	3,38
	-7,0	-8,0	13,7	4,28	12,9	4,06	12,1	3,84	11,7	3,73	11,3	3,63	10,5	3,42	9,7	3,22
	-5,0	-6,0	13,7	4,01	12,9	3,80	12,1	3,61	11,7	3,51	11,3	3,42	10,5	3,23	9,7	3,04
	-3,0	-4,0	13,7	3,74	12,9	3,56	12,1	3,39	11,7	3,30	11,3	3,21	10,5	3,04	9,7	2,87
	-1,0	-2,0	13,7	3,49	12,9	3,33	12,1	3,17	11,7	3,09	11,3	3,02	10,5	2,86	9,7	2,70
	0,0	-1,0	13,7	3,37	12,9	3,22	12,1	3,07	11,7	2,99	11,3	2,92	10,5	2,77	9,7	2,62
	2,0	1,0	13,7	3,15	12,9	3,01	12,1	2,88	11,7	2,81	11,3	2,74	10,5	2,61	9,7	2,47
	5,0	4,0	13,7	2,83	12,9	2,71	12,1	2,60	11,7	2,54	11,3	2,48	10,5	2,36	9,7	2,24
	7,0	6,0	13,7	2,62	12,9	2,52	12,1	2,41	11,7	2,36	11,3	2,31	10,5	2,20	9,7	2,09
	9,0	7,8	13,7	2,44	12,9	2,35	12,1	2,25	11,7	2,21	11,3	2,16	10,5	2,06	9,7	1,95
	12,0	10,6	13,7	2,20	12,9	2,14	12,1	2,07	11,7	2,04	11,3	2,00	10,5	1,93	9,7	1,85
	15,0	13,5	13,7	2,16	12,9	2,11	12,1	2,05	11,7	2,02	11,3	1,98	10,5	1,91	9,7	1,84
	16,0	14,4	13,7	2,15	12,9	2,10	12,1	2,05	11,7	2,02	11,3	1,98	10,5	1,91	9,7	1,84
	21,0	19,1	13,7	2,15	12,9	2,10	12,1	2,04	11,7	2,01	11,3	1,98	10,5	1,91	9,7	1,83
10,5 (70%)	-20,0	-20,7	11,6	5,04	11,3	4,95	10,6	4,64	10,2	4,49	9,9	4,35	9,2	4,08	8,5	3,81
	-15,0	-16,0	12,0	4,56	11,3	4,32	10,6	4,09	10,2	3,97	9,9	3,86	9,2	3,63	8,5	3,41
	-12,0	-13,0	12,0	4,19	11,3	3,99	10,6	3,78	10,2	3,68	9,9	3,58	9,2	3,39	8,5	3,20
	-9,0	-10,0	12,0	3,89	11,3	3,70	10,6	3,52	10,2	3,43	9,9	3,34	9,2	3,16	8,5	2,98
	-7,0	-8,0	12,0	3,66	11,3	3,49	10,6	3,33	10,2	3,25	9,9	3,17	9,2	3,01	8,5	2,84
	-5,0	-6,0	12,0	3,43	11,3	3,28	10,6	3,13	10,2	3,06	9,9	2,99	9,2	2,84	8,5	2,69
	-3,0	-4,0	12,0	3,21	11,3	3,08	10,6	2,94	10,2	2,88	9,9	2,81	9,2	2,67	8,5	2,54
	-1,0	-2,0	12,0	3,00	11,3	2,88	10,6	2,76	10,2	2,70	9,9	2,64	9,2	2,51	8,5	2,39
	0,0	-1,0	12,0	2,90	11,3	2,78	10,6	2,67	10,2	2,61	9,9	2,55	9,2	2,44	8,5	2,31
	2,0	1,0	12,0	2,71	11,3	2,61	10,6	2,50	10,2	2,45	9,9	2,40	9,2	2,29	8,5	2,18
	5,0	4,0	12,0	2,43	11,3	2,35	10,6	2,26	10,2	2,21	9,9	2,17	9,2	2,07	8,5	1,98
	7,0	6,0	12,0	2,25	11,3	2,18	10,6	2,10	10,2	2,06	9,9	2,02	9,2	1,93	8,5	1,84
	9,0	7,8	12,0	2,09	11,3	2,02	10,6	1,95	10,2	1,92	9,9	1,87	9,2	1,79	8,5	1,70
	12,0	10,6	12,0	1,92	11,3	1,87	10,6	1,82	10,2	1,80	9,9	1,77	9,2	1,71	8,5	1,65
	15,0	13,5	12,0	1,90	11,3	1,86	10,6	1,82	10,2	1,79	9,9	1,76	9,2	1,71	8,5	1,64
	16,0	14,4	12,0	1,90	11,3	1,86	10,6	1,82	10,2	1,79	9,9	1,76	9,2	1,71	8,5	1,64
	21,0	19,1	12,0	1,90	11,3	1,86	10,6	1,82	10,2	1,79	9,9	1,77	9,2	1,71	8,5	1,64
9,0 (60%)	-20,0	-20,7	10,3	4,32	9,7	4,10	9,1	3,89	8,8	3,79	8,5	3,69	7,9	3,48	7,3	3,28
	-15,0	-16,0	10,2	3,84	9,6	3,67	9,1	3,49	8,8	3,40	8,5	3,31	7,9	3,14	7,3	2,96
	-12,0	-13,0	10,2	3,62	9,6	3,46	9,0	3,30	8,7	3,22	8,4	3,14	7,9	2,98	7,3	2,82
	-9,0	-10,0	10,2	3,38	9,6	3,24	9,0	3,10	8,7	3,02	8,5	2,95	7,9	2,81	7,3	2,67
	-7,0	-8,0	10,2	3,22	9,6	3,10	9,1	2,97	8,8	2,90	8,5	2,83	7,9	2,69	7,3	2,55
	-5,0	-6,0	10,2	3,01	9,6	2,90	9,0	2,79	8,7	2,73	8,5	2,68	7,9	2,56	7,3	2,45
	-3,0	-4,0	10,2	2,81	9,6	2,71	9,0	2,61	8,7	2,56	8,5	2,50	7,9	2,40	7,3	2,29
	-1,0	-2,0	10,2	2,62	9,6	2,53	9,0	2,43	8,8	2,39	8,5	2,34	7,9	2,24	7,3	2,14
	0,0	-1,0	10,2	2,53	9,6	2,44	9,1	2,35	8,8	2,31	8,5	2,26	7,9	2,17	7,3	2,07
	2,0	1,0	10,2	2,36	9,6	2,28	9,1	2,20	8,8	2,16	8,5	2,12	7,9	2,03	7,3	1,94
	5,0	4,0	10,2	2,12	9,7	2,05	9,1	1,98	8,8	1,95	8,5	1,91	7,9	1,83	7,3	1,75
	7,0	6,0	10,3	1,95	9,7	1,90	9,1	1,84	8,8	1,80	8,5	1,77	7,9	1,70	7,3	1,63
	9,0	7,8	10,3	1,81	9,7	1,75	9,1	1,69	8,8	1,66	8,5	1,63	7,9	1,57	7,3	1,51
	12,0	10,6	10,3	1,70	9,7	1,67	9,1	1,63	8,8	1,61	8,5	1,59	7,9	1,55	7,3	1,49
	15,0	13,5	10,3	1,71	9,7	1,68	9,1	1,64	8,8	1,62	8,5	1,60	7,9	1,55	7,3	1,50
	16,0	14,4	10,3	1,71	9,7	1,68	9,1	1,64	8,8	1,62	8,5	1,60	7,9	1,55	7,3	1,50
	21,0	19,1	10,3	1,72	9,7	1,69	9,1	1,65	8,8	1,63	8,5	1,60	7,9	1,54	7,3	1,42
7,6 (50%)	-20,0	-20,7	8,5	3,68	8,1	3,52	7,6	3,35	7,3	3,27	7,0	3,19	6,5	3,04	6,0	2,85
	-15,0	-16,0	8,5	3,30	8,0	3,17	7,5	3,01	7,3	2,95	7,0	2,88	6,5	2,75	6,0	2,61
	-12,0	-13,0	8,5	3,12	8,0	2,99	7,5	2,86	7,3	2,80	7,0	2,73	6,5	2,60	6,0	2,46
	-9,0	-10,0	8,5	2,98	8,0	2,86	7,5	2,74	7,3	2,68	7,0	2,62	6,5	2,49	6,0	2,37
	-7,0	-8,0	8,5	2,90	8,0	2,78	7,5	2,66	7,3	2,60	7,0	2,54	6,5	2,42	6,0	2,30
	-5,0	-6,0	8,5	2,78	8,0	2,68	7,5	2,58	7,3	2,53	7,0	2,48	6,5	2,36	6,0	2,24
	-3,0	-4,0	8,5	2,66	8,0	2,56	7,5	2,46	7,3	2,41	7,0	2,36	6,5	2,26	6,0	2,15
	-1,0	-2,0	8,5	2,47	8,0	2,42	7,5	2,36	7,3	2,31	7,0	2,26	6,5	2,16	6,0	2,05
	0,0	-1,0	8,5	2,36	8,0	2,30	7,5	2,25	7,3	2,22	7,0	2,19	6,5	2,12	6,0	2,02
	2,0	1,0	8,5	2,16	8,0	2,11	7,5	2,05	7,3	2,03	7,0	2,00	6,5	1,94	6,0	1,88
	5,0	4,0	8,5	1,89	8,0	1,84	7,5	1,80	7,3	1,77	7,0	1,75	6,5	1,70	6,0	1,64
	7,0	6,0	8,5	1,71	8,0	1,68	7,5	1,64	7,3	1,61	7,0	1,59	6,5	1,55	6,0	1,50
	9,0	7,8	8,5	1,58	8,0	1,55	7,5	1,53	7,3	1,52	7,0	1,51	6,5	1,49	6,0	1,47
	12,0	10,6	8,5	1,59	8,0	1,59	7,6	1,58	7,3	1,58	7,0	1,57	6,6	1,56	6,1	1,54
	15,0	13,5	8,5	1,64	8,0	1,64	7,6	1,63	7,3	1,62	7,0	1,62	6,5	1,60	6,0	1,58
	16,0	14,4	8,5	1,65	8,0	1,65	7,5	1,64	7,3	1,63	7,0	1,62	6,5	1,61	6,0	1,59
	21,0	19,1	8,6	1,70	8,1	1,69	7,6	1,58	7,3	1,52	7,1	1,47	6,6	1,37	6,1	1,27

20. Rohrleitungen

20.1 Hinweis zur Rohrleitungs- und Füllmengenberechnung

Hinweis

- Es wird empfohlen, alle Kältemittelleitungen gegen Schwitzwasser, bzw. Wärmeabstrahlung zu isolieren.
 - Bei angeschlossener Leistung von mehr als 100% ist es möglich, dass vereinzelte Inneneinheiten (wenn alle Inneneinheiten auf höchster Leistungsstufe betrieben werden sollen) nicht die volle Kapazität erbringen. Wählen Sie entsprechend der zu erbringenden Leistung eine optimale Außeneinheit (Kapitel 8 – Außeneinheiten). Die maximal anschließbare Leistung muss der maximal anschließbaren Anzahl von Inneneinheiten entsprechen.
 - Beachten Sie bei der Auslegung, dass die maximal anschließbare Leistung nicht überschritten wird, da ansonsten der Kältemittelrückfluss nicht garantiert werden kann und dies zu einem Verdichterschaden führen kann!
-

20.2 Hinweise Systemaufbau

Bitte beachten Sie unbedingt die auf den folgenden Seiten abgebildeten Hinweise zu den maximalen Leitungslängen und Höhenunterschieden der verschiedenen Systeme. Darüber hinaus gibt es innerhalb der Systeme verschiedene zulässige Auslastungen in Abhängigkeit der angeschlossenen Inneneinheiten (Baugröße, Modell und Betriebsart) die unbedingt beachtet werden müssen.

Hinweis

Für eine zuverlässige Anlagenplanung muss immer das aktuelle Auslegungsprogramm des Design Simulators von Fujitsu hinzugezogen werden.

20.3 Leitfaden zum Arbeitsablauf



20.4 Maximale Leitungslängen

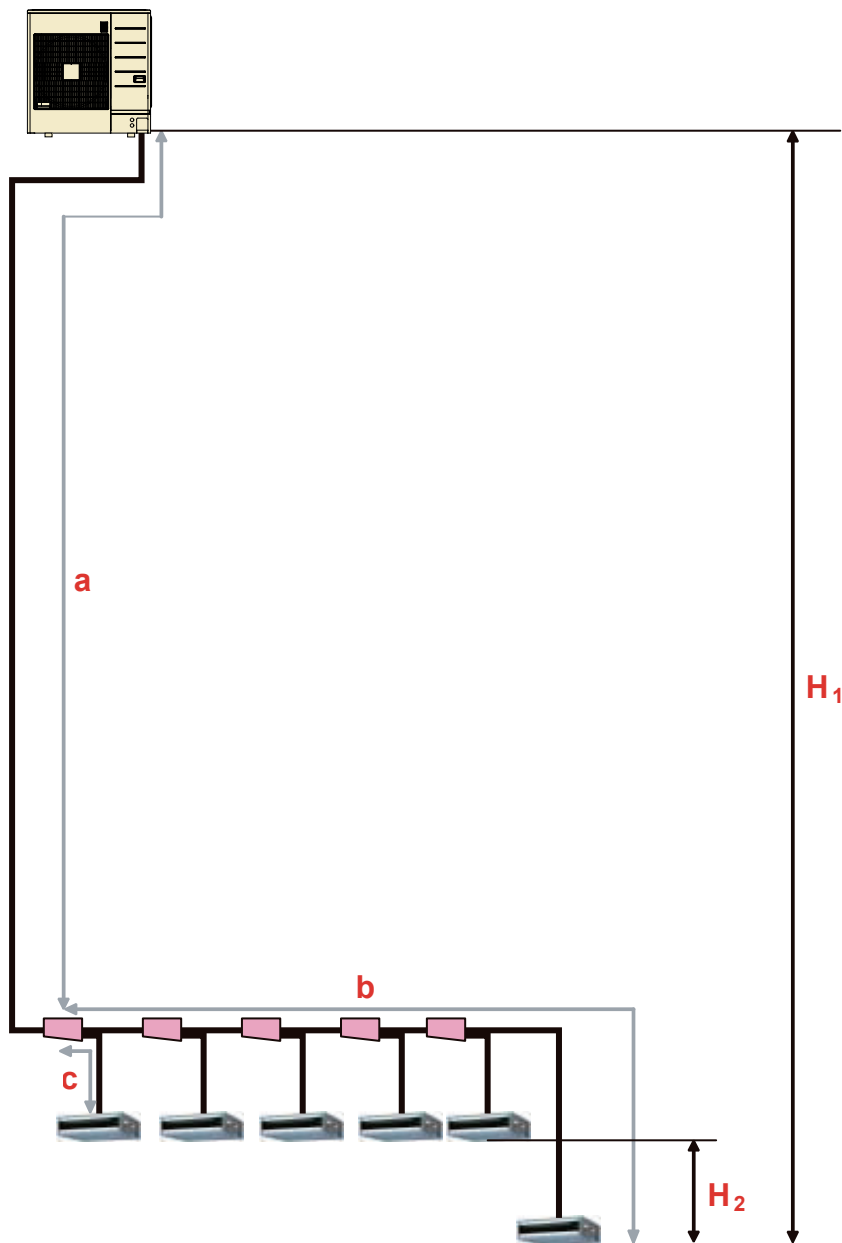

Einschränkungen			Diagramm
Maximal erlaubte Leitungslänge	Zwischen der Master-Außeneinheit und der am weitest entfernten Inneneinheit	50 m	a + b
	Zwischen dem ersten Einzelverteiler und der am weitest entfernten Inneneinheit	40 m	b
	Absolute Leitungslänge	120 m ^{*1}	
Minimal erlaubte Leitungslängen	Zwischen der Außeneinheit und der am dichtesten Inneneinheit	5 m	a + c
	Zwischen der Außeneinheit und dem ersten Einzelverteiler	3 m	a
Maximal erlaubte Höhendifferenz	Zwischen Außeneinheit und Inneneinheit	30 m	H1
	Zwischen den Inneneinheiten	15 m	H2

^{*1} Die absolute Leitungslänge wird dadurch begrenzt, dass die Kältemittelmenge 6,0 kg nicht überschreiten darf.

20.5 Hinweise Leitungslängen



Hinweis

Für einen einwandfreien Betrieb der Anlage dürfen die maximalen Leitungslängen nicht überschritten werden!

20.5.1 Erlaubte Höhendifferenz

Wenn die Höhendifferenz **zwischen Inneneinheit und Außeneinheit** die erlaubten Werte überschreitet, ist mit folgenden Fehlern zu rechnen:

Fehler	Folge
Erhöhter Druckverlust	► ungenügende Leistung beim Kühlen/Heizen
Kältemittel rauscht in den Leitungen	► störende Geräusentwicklung in den Inneneinheiten
Kältemittelöl fließt nicht zurück	► zu wenig Kältemittelöl verursacht Verdichterschäden

Wenn die Höhendifferenz **zwischen den Inneneinheiten** die erlaubten Werte überschreitet, ist mit folgenden Fehlern zu rechnen:

Fehler	Folge
Kein homogener Kältemittelfuß möglich	► ungenügende Leistung beim Kühlen/Heizen
Kältemittelöl sammelt sich in Leitungen oder ausgeschalteten Inneneinheiten	► zu wenig Kältemittelöl verursacht Verdichterschäden

20.5.2 Erlaubte Leitungslänge

Wenn die Leitungslänge die erlaubten Werte **überschreitet**, ist mit folgenden Fehlern zu rechnen:

Fehler	Folge
Erhöhter Druckverlust	► ungenügende Leistung beim Kühlen/Heizen
Erhöhte Füllmenge	► Verdichter kann Flüssigkeitsschläge bekommen
Kältemittelöl sammelt sich	► zu wenig Kältemittelöl verursacht Verdichterschäden

20.5.3 Erlaubter Leitungsquerschnitt

Wenn der Leitungsquerschnitt die erlaubten Werte überschreitet, ist mit folgenden Fehlern zu rechnen:

Fehler	Folge
Strömungsgeschwindigkeit fällt; Öl kommt nicht zurück	► zu wenig Kältemittelöl verursacht Verdichterschäden

Wenn der Leitungsquerschnitt die erlaubten Werte unterschreitet, ist mit folgenden Fehlern zu rechnen:

Fehler	Folge
Massenstrom fällt	► ungenügende Leistung
Höhere Druckverluste	► ungenügende Leistung
Größere Fließgeschwindigkeit	► Geräuschbildung

20.5.4 Anschließbare Inneneinheiten

Wenn die Anzahl der Inneneinheiten **höher** ist als für die Systemkapazität erlaubt, ist mit folgenden Fehlern zu rechnen:

Fehler	Folge
Ungenügende Anlagenleistung	► ungenügende Leistung beim Kühlen/Heizen
Im Heizbetrieb Kältemittelverlagerung	
Kältemittel wird nicht zurückgefördert	► Verdichterschäden

Wenn die Anzahl der Inneneinheiten für die Systemkapazität **zu gering** ist, ist mit folgenden Fehlern zu rechnen:

Fehler	Folge
Zuviel Kältemittel kehrt zurück	► Verdichterschäden
Kältemittel verlagert sich in die arbeitende Inneneinheit	► Geräuschbildung und auslösen von Schutzfunktionen

20.6 Leitungsauswahl

20.6.1 Schmierstoffe

Kältemittel	R32
Schmierstoff	synthetisches Öl (POE Öl)

20.6.2 Querschnitt, Material und Wandstärke

i Hinweis

Auswahl der Leitungen nach Stand der Technik

Nennquerschnitt	Inch	1/4	3/8	1/2	5/8
Durchmesser	mm	6,35	9,52	12,70	15,88
Material		Kupfer JIS H3300 C1220T-O oder äquivalent *1			
Wandstärke*2	mm	0,8	0,8	0,8	1,0

*1 Erlaubte Zugspannung ≥ 33 (N/mm²); *2 Betriebsdruck 42 bar

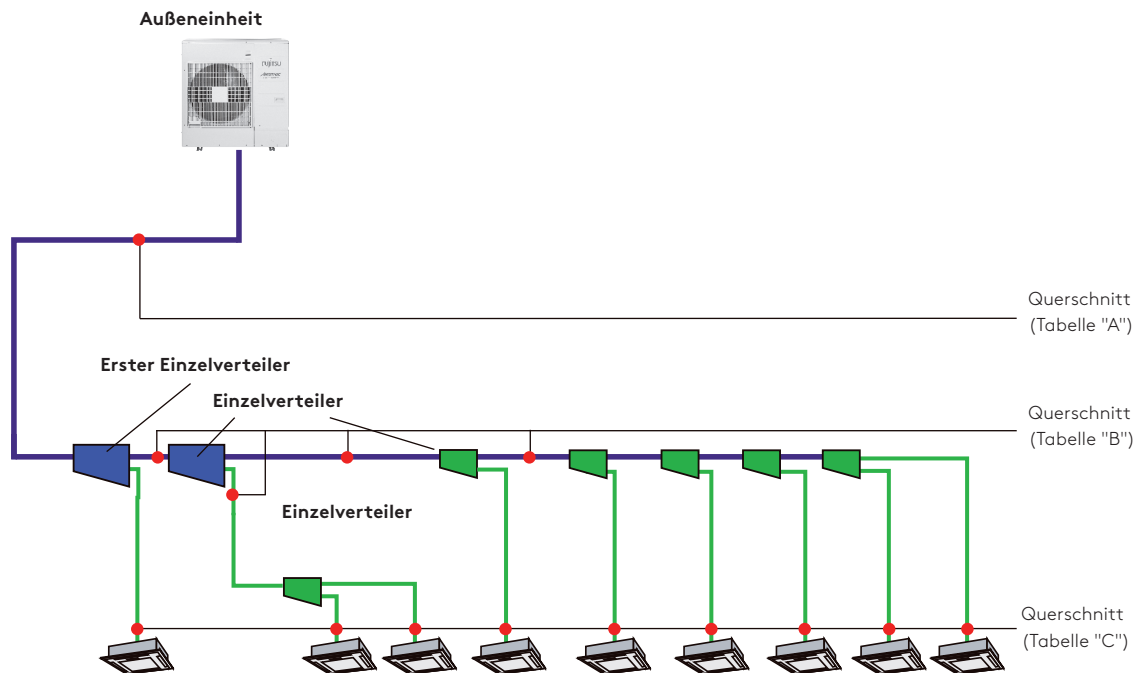

20.6.3 Querschnitt Tabelle A

zwischen Außeneinheit und Verteilern

Typ	Nennkühlleistung (kW)	Leitungsquerschnitt in mm (inch)	
		Flüssigkeit	Sauggas
040	12,1	9,52 (3/8)	15,88 (5/8)
045	14,0	9,52 (3/8)	15,88 (5/8)
054	15,1	9,52 (3/8)	15,88 (5/8)

20.6.4 Querschnitt Tabelle B

Zwischen den Einzelverteilern.

Wenn der Querschnitt zwischen den Einzelverteilern (nach Tabelle B) größer als der gewählte Querschnitt zwischen Außeneinheit-Verteiler und erstem Einzelverteiler (nach Tabelle A) ist, dann wird der maximale Querschnitt der Leitung „B“ durch den Querschnitt der Außeneinheit begrenzt.

„Gesamtsumme der Inneneinheiten“ ist die rohrtechnisch angeschlossene Nennleistung aller Inneneinheiten.

Nennkühlleistung (kW)	Nennweite in mm (inch)		Verteiler
	Flüssigkeit	Sauggas	
2,2 bis 19,6	9,52 (3/8)	15,88 (5/8)	metrisch: UTR-BP054M/UTR-BP090M zöllig: UTP-AX054X/UTP-AX090X

20.6.5 Querschnitt Tabelle C

Zwischen Einzelverteilern und Inneneinheit bei Single-Nutzung

Wenn der Querschnitt zwischen Einzelverteiler und Inneneinheit (nach Tabelle C) größer als der gewählte Querschnitt zwischen den Einzelverteilern (nach Tabelle B) ist, dann wird der maximale Querschnitt der Leitung „C“ durch den Querschnitt der Leitungen (nach Tabelle B) begrenzt.

Typ	Nennkühlleistung (kW)	Leitungsquerschnitt in mm (inch)	
		Flüssigkeit	Sauggas
004, 007, 009	1,1/2,2/2,8	6,35 (1/4)	9,52 (3/8)
012, 014, 018	3,6/4,0/5,4	6,35 (1/4)	12,70 (1/2)
024, 030, 034	7,1/8,0/9,0/10,0	9,52 (3/8)	15,88 (5/8)
036, 045, 054	11,2/12,5/14,0	9,52 (3/8)	19,05 (3/4)

20.7 Auswahl der Rohrinsolation

Bitte beachten:

- Es wird empfohlen, alle Kältemittelleitungen gegen Schwitzwasser, bzw. Wärmeabstrahlung zu isolieren.
- Bestimmen Sie die Stärke des Isolationsmaterials entsprechend der empfohlenen Mindeststärke (siehe Tabelle 1).
- Wenn die Außeneinheit räumlich höher positioniert ist als die Inneneinheit, füllen Sie eventuelle Lücken der Verbindungsleitung mit Kitt o. Ä. um zu vermeiden, dass das Kondenswasser der Ventile der Außeneinheit zwischen Isolation und Kältemittelleitung zur Inneneinheit gelangt.
- Flüssigkeits- und Gasleitungen sollten komplett isoliert und versiegelt werden. Verwenden Sie für beide Leitungstypen identisches Isolationsmaterial.
- Sollten die Kältemittelleitungen nicht isoliert werden, besteht die Gefahr eines Wasserschadens.

Tabelle 1

Relative Luftfeuchtigkeit bei 32°C E		Empfohlene Mindeststärke des Isolationsmaterials in mm			
		≤ 70%	≤ 75%	≤ 80%	≤ 85%
Außendurchmesser der Kältemittelleitungen in mm (Inch)	6,36 (1/4")	8	10	13	17
	9,52 (3/8")	9	11	14	18
	12,70 (1/2")	10	12	15	19
	15,88 (5/8")	10	12	16	20

Sollte die klimatische Umgebung die angegebenen Werte überschreiten (32°C bzw. ≥ 85% r.F.), so muss die Isolation verstärkt werden. Falls möglich, isolieren Sie auch den Korpus der Inneneinheit. Wenn die Isolation der Leitungen nicht verstärkt wird, wird sich an den Oberflächen Kondenswasser bilden (Taufpunktverschiebung).

Stellen Sie sicher, dass die Leitungen komplett isoliert sind und kein Luftkontakt besteht. Ungeeignetes Isolationsmaterial verursacht Kondensatbildung. Flüssigkeits- und Gasleitung, wie oben gezeigt, **nicht gemeinsam isolieren!** Dabei entstehendes Kondensat hat Wärmeverlust und somit Leistungsabfall zu Folge.

Bitte beachten

Für Wärmepumpen dürfen nur hitzebeständige Isolationsmaterialien verwendet werden, die für Temperaturen von mindestens 100°C ausgelegt sind!

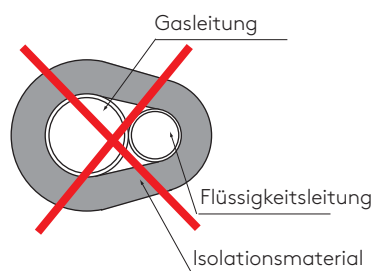
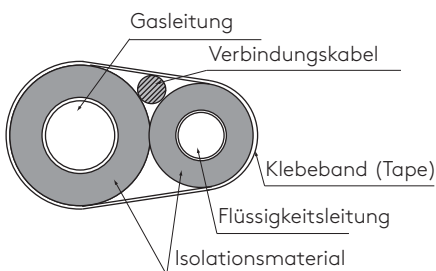

20.8 Berechnung der zusätzlichen Kältemittelmenge

Die zusätzliche Kältemittelmenge ist abhängig von der Gesamtleitungslänge und muss entsprechend der Leitungsdimensionierung berechnet werden (siehe nachfolgende Tabellen).

Bei Verwendung von metrischen Leitungen ist der angepasste Faktor für metrische Leitungen zu verwenden, um eine Fehlbefüllung zu vermeiden.

Bei Bestimmung der maximalen Füllmenge sind die lokalen Regeln, Richtlinien, Vorschriften und Normen zu beachten. Eventuell sind zusätzliche Sicherheitsmaßnahmen erforderlich.

Modell Außeneinheit	bereits enthaltene Kältemittelmenge (kg)			
AJY 040KCTAH / AJY 040KFTA H	2,7			
AJY 045KCTAH / AJY 045KFTA H				
AJY 054KCTAH / AJY 054KFTA H				
Flüssigkeitsleitung ø	6 mm	1/4"	10 mm	3/8"
zus. Kältemittel R32 (kg/m)	0,014	0,020	0,054	0,053
Leck-Stopp-Box	UTP-GX027A		UTP-GX060A	
zus. Kältemittel R32 (kg/Stk.)	0,10		0,15	

1. Berechnung der zu zusätzlichen Kältemittelmenge für Leitungslänge [A]

$$A = \begin{array}{|c|c|} \hline \text{Gesamtlänge} \\ \text{Flüssigkeitsleitung} \\ \text{Ø 9,52 mm} \\ \hline m \\ \hline \text{kg} \\ \hline \end{array} \times 0,053 \frac{\text{kg}}{\text{m}} + \begin{array}{|c|c|} \hline \text{Gesamtlänge} \\ \text{Flüssigkeitsleitung} \\ \text{Ø 6,35 mm} \\ \hline m \\ \hline \text{kg} \\ \hline \end{array} \times 0,020 \frac{\text{kg}}{\text{m}} = \begin{array}{|c|} \hline \text{Zusätzliche Füllmenge gesamt} \\ \hline \text{kg} \\ \hline \end{array}$$

2. Berechnung der zusätzlichen Füllmenge für Leck-Stopp-Box [B]

$$B = \begin{array}{|c|c|} \hline \text{Leck-Stopp-Box} \\ \text{UTP-GX027A} \\ \hline \text{Stk.} \\ \hline \text{kg} \\ \hline \end{array} \times 0,10 \frac{\text{kg}}{\text{Stk.}} + \begin{array}{|c|c|} \hline \text{Leck-Stopp-Box} \\ \text{UTP-GX060A} \\ \hline \text{Stk.} \\ \hline \text{kg} \\ \hline \end{array} \times 0,15 \frac{\text{kg}}{\text{Stk.}} = \begin{array}{|c|} \hline \text{Zusätzliche Füllmenge gesamt} \\ \hline \text{kg} \\ \hline \end{array}$$

2. Bereits enthaltene Kältemittelmenge [C]

$$C = \begin{array}{|c|} \hline \text{Enthaltene Füllmenge} \\ \text{der Außeneinheit} \\ \hline 2,7 \text{ kg} \\ \hline \end{array}$$

3. Überprüfung der Gesamtfüllmenge [D]

$$D = A + B + C = \boxed{} \text{ kg} \quad (\text{Auf zwei Dezimalstellen aufrunden})$$

Bedingung	Formel
je Kältekreislauf: Gesamtfüllmenge	$D \leq 6,0 \text{ kg}$

20.9 Einzelverteiler

Nennleistung aller Inneneinheiten (kW)	Einzelverteiler
0 bis 15,5	UTR-BP054M / UTP-AX054X

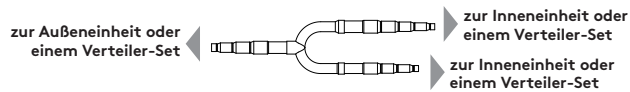
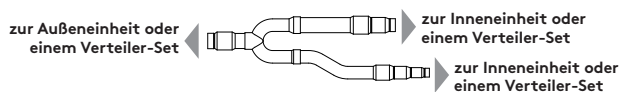

- Installations-Winkel
Die Einzelverteiler sind so zu installieren, dass die Abzweigung entweder horizontal oder vertikal erfolgt.

Horizontal

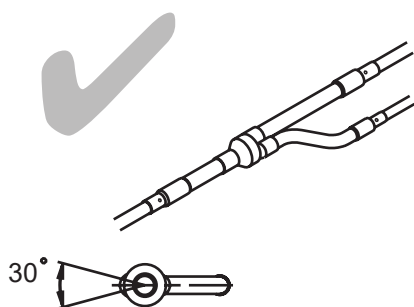

Vertikal

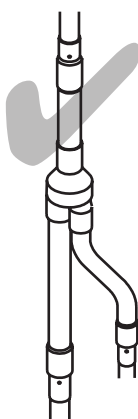

Abstand zwischen den Einzelverteilern
Zwischen einzelnen Verteilern in einer Leitung sollte ein Abstand von 500 mm eingehalten werden, um eine laminare Strömung im Rohr zur optimalen Verteilung zu erhalten. Gleiches gilt auch nach Rohrbögen.

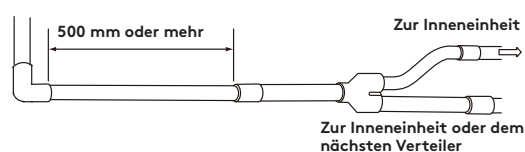
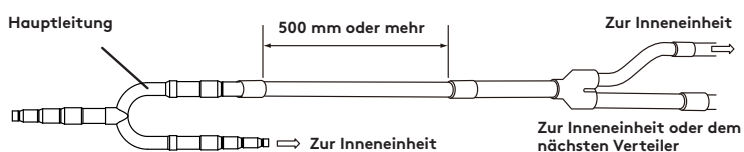

i Hinweis

Andere als hier im Kapitel genannte Verteilerbauarten, z.B. T-Stücke, sind seitens des Herstellers nicht freigegeben und führen zum Verlust der Gewährleistung.

20.10 Kopfverteiler

Nennleistung aller Inneneinheiten (kW)	3 bis 6 Anschlüsse	3 bis 8 Anschlüsse
0 bis 28,0	UTR-H0906L	UTR-H0908L

Sie brauchen Einzelverteiler, wenn die Gesamtkühlleistung der angeschlossenen Inneneinheiten 56,0 kW überschreitet.

- Rohrverbindung
Wenn sie die Verbindungsleitungen der Inneneinheiten mit dem Kopfverteiler zusammenschließen, achten Sie auf die Nummerierung (1, 2, 3 usw.)
- Installation
Installieren Sie den Kopfverteiler immer horizontal. Nivellieren Sie den Kopfverteiler so aus, dass er wie unten gezeigt positioniert ist und fixieren Sie ihn.

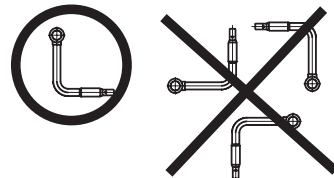
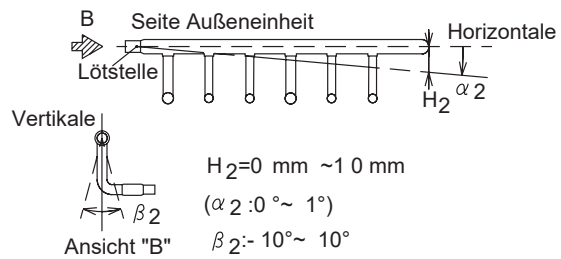
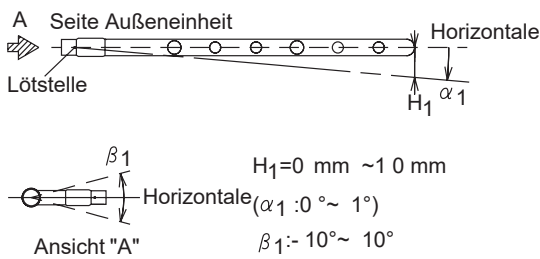
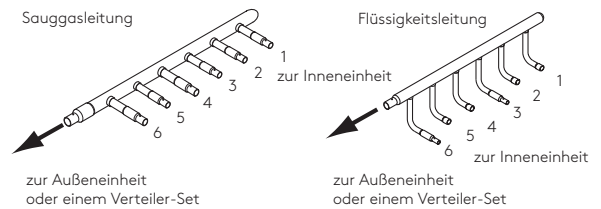

Für den Fall, dass Sie von der anderen Seite den Verteiler anfahren, Endverschluss abschneiden und die gegenüberliegende Seite damit verschließen.

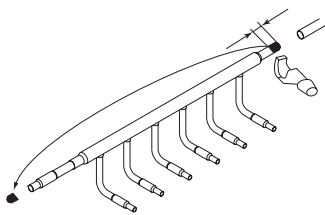

- Kopfverteiler und Einzelverteiler dürfen nicht wie folgt kombiniert werden.

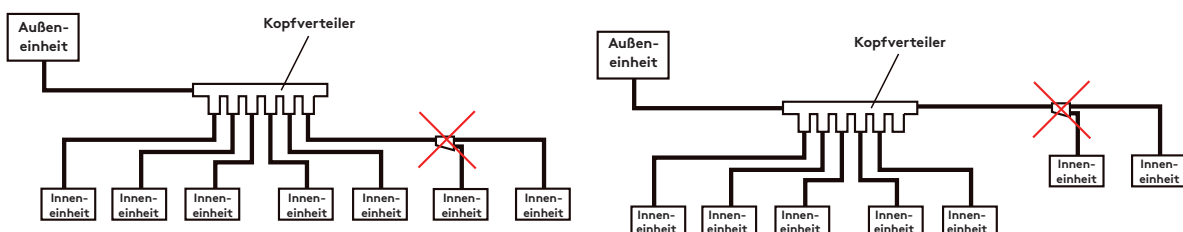

20.11 Kondensatverlegung

Umwelthinweis

Außeneinheiten beinhalten Kältemaschinenöle die wassergefährdendes Potenzial aufweisen. Im Falle eines Schadens muss ein Eintritt dieser Stoffe in das Erdreich nach Wasserhaushaltsgesetz, VAWs und Umweltschadensgesetz verhindert werden. Dies muss durch geeignete, bauseitige Maßnahmen sichergestellt werden.

i Hinweis

Bitte schließen Sie einen Kondensatablauf an, wenn die Aufstellungsortlichkeit keinen freien Ablauf gewährleistet, wie z. B. Innenaufstellung. Weiterhin ist es dann sinnvoll die Einheit über eine Tropfwanne zu installieren um Schwitzwasser auffangen und ableiten zu können.

Bei Nutzung der Außeneinheit im Heizbetrieb ist hier die Ableitung zu installieren. **Bei Umgebungstemperaturen unter 0°C Einfrierschutz (Begleitheizung) vorsehen.**

! Achtung

Da im Kühl- und Heizbetrieb mit Kondensat zu rechnen ist, bitte unbedingt die Ableitung desselben berücksichtigen: Ablaufrinne oder Schutzwanne mit Ablauf.

Bei direktem Anschluss einer Kondensatleitung an der Unterseite der Außeneinheit muss der Mindestdurchmesser 16 mm betragen.

Nicht benötigte Ablauföffnungen im Bodenblech sind zu verschließen

zu verschließende Ablauföffnungen × 7

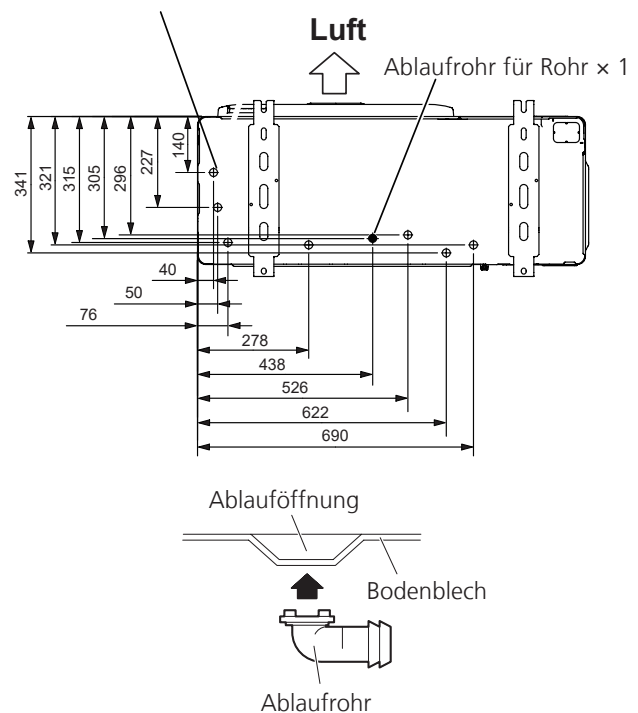

Einheit: mm

21. Verdrahtung

21.1 Sicherheitshinweise

Die Festlegung von Leitungsdurchmesser und Hauptschalter müssen entsprechend der örtlichen Gegebenheiten bestimmt werden.



Achtung

1. Keine Spannungszuschaltung während der Installation.
 2. Grundsätzlich ist ein Hauptschalter an der Spannungszufuhr empfehlenswert.
 3. Bevor Sie die Arbeiten beginnen, stellen Sie sicher, dass keinerlei Spannung auf der Anlage liegt.
 4. Verbindungskabel sicher an der Schalttafel fixieren. Unsachgemäße Installation verursacht Funkenschlag.
 5. Erdungskabel anschließen
 6. Installieren Sie **KEINEN** Kondensator zur Verbesserung des Leistungsfaktors - die Leistung wird sich nicht bessern und der Kondensator wird überhitzen.
-

21.2 Verdrahtungsschema

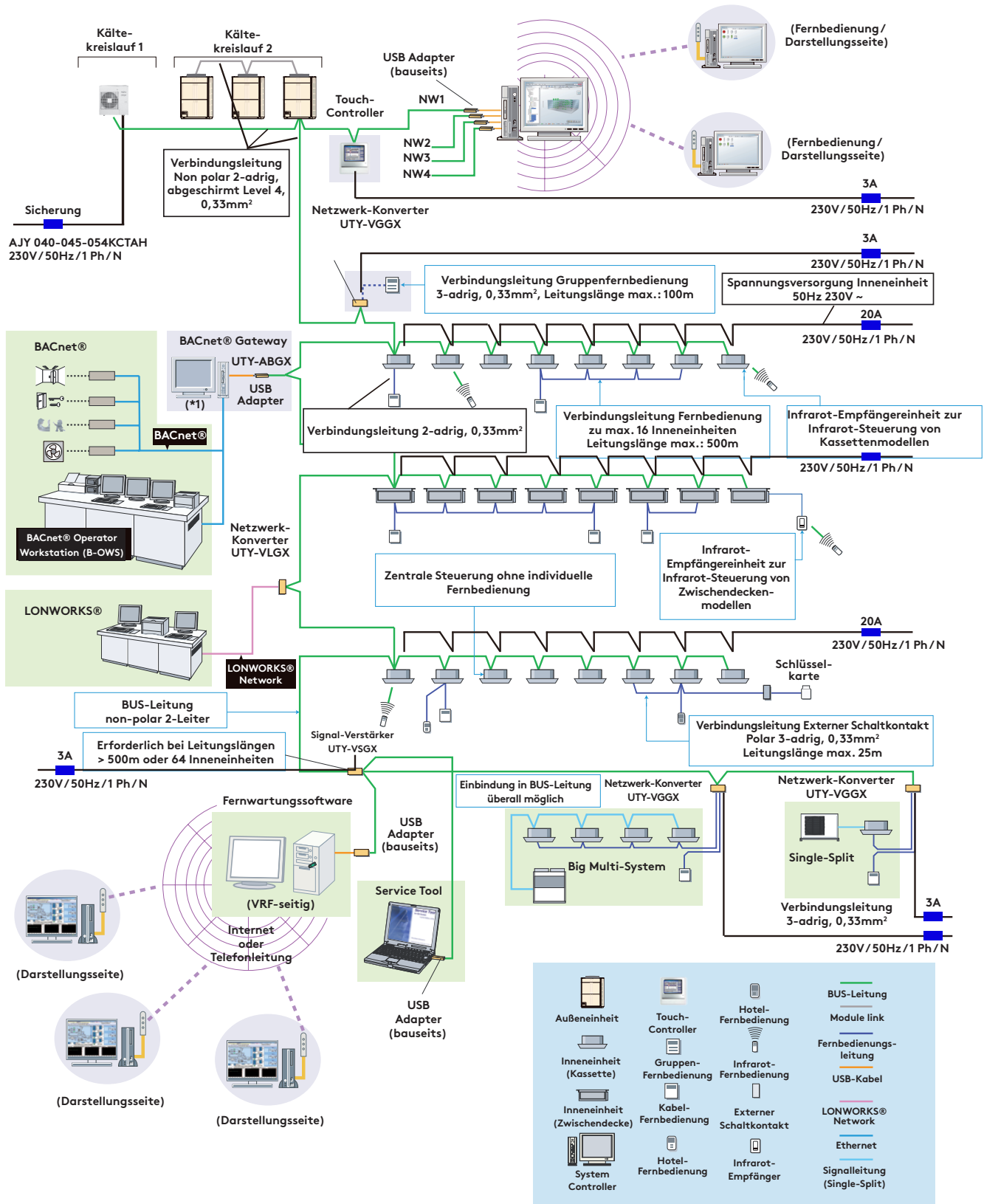

21.3 Spannungsversorgung

i Hinweis

1. Folgende Angaben zu „Kabelquerschnitt“ und „Absicherung“ sind Minimalwerte.
2. Auswahl der Kabeldaten und Sicherungen muss nach den örtlichen Vorschriften geschehen.
3. Spezifische Kabeldaten entsprechend nach Typ 245 IEC 57 oder gleichwertig.
4. Um elektrische Geräusche, Fehlfunktionen und Überspannungen zu vermeiden, müssen die Einheiten geerdet werden.
5. Ein Reparaturschalter an jeder Einheit für leichte Wartung entsprechend den Vorschriften ist empfehlenswert, besonders an Außeneinheiten.
6. Bitte prüfen Sie die länderspezifischen Vorschriften. Gestalten Sie die Verdrahtung zwischen Sicherung und Gerät so kurz wie möglich. Bei Leistungsaufnahmen von über 4,6 kVA im Niederspannungsnetz ist vom Energieversorger eine Freigabe einzuholen.
7. Falls die Inneneinheiten am 400V-Netz angeschlossen werden, ist auf eine symmetrische Netzbelastung zu achten. Teilen Sie, falls notwendig, die Spannungsversorgung gleichmäßig auf.
8. Alle Arbeiten der Elektrik müssen von qualifiziertem Fachpersonal ausgeführt werden.
9. Verwenden Sie nur Kupferadern.
10. Bei Verwendung von Fehlerstromschutzschaltern (FI-Schalter) sind unbedingt allstromsensitive Fehlerstromschutzschalter zu verwenden. Bei ständiger Messung muss die Messeinrichtung ebenfalls allstromsensitiv sein.

Kabelspezifikation

Nutzen Sie unterschiedliche Absicherungen für Außen- bzw. Inneneinheiten!

21.4 Außeneinheiten

Modell	Empfohlener Querschnitt (mm ²)	Empfohlene Absicherung (A)	Fehlerstromschutzschalter	Anmerkung
AJY 040KCTAH	4 bis 6	32	100 mA 0,1 Sek. (je nach EVU kann ein FI-Schutzschalter gefordert sein)	1 Ph/N 230V 50 Hz 2 Adern + Pe
AJY 045KCTAH				
AJY 054KCTAH				
AJY 040KFTAHA	2,5	3 x 16	100 mA 0,1 Sek. (je nach EVU kann ein FI-Schutzschalter gefordert sein)	3 Ph/N/400V/50Hz 4 Adern + Pe
AJY 045KFTAHA				
AJY 054KFTAHA				

- Die Auswahl des Querschnitts basiert auf den Daten von Kapitel 10 – Technische Daten. Beispiele zur Verdrahtung sind auf den folgenden Seiten gegeben.
- Die Auswahl der Absicherung der Außeneinheiten basiert auf den Daten von Kapitel 10 – Technische Daten. Die Sicherung darf nicht durch den Anlaufstrom ansprechen.

21.5 BUS-System

21.5.1 BUS-Leitungen

21.5.1.1 Spezifikation der BUS-Leitung

Art	Querschnitt mm ²	Kabeltyp	Anwendung
BUS-Leitung	0,33	z.B. UTY-WMBUS	LONWORKS® kompatibles Kabel

22AWG (0,65mm) Level 4 Kabel mit Schirmung (National Electrical Manufacturers Association NEMA) unterscheidet sich zu Kategorie 4 Spezifikation bevorzugt vom Elektronikindustrie Verband (Telecommunication Industry Association EIA/TIA).

21.5.1.2 Referenzspezifikation für BUS-Leitung

Nr.	Begriff	Einheit	Spezifikation	
1	Kabelart	mm	Ø 0,65 (22AWG) paarweise verdreht mit Schirm	
2	Paar (Zwillingsadern) Note 1	-	1P oder 2P	
3	DC Schleifenwiderstand (20°C)	Ohm/km	weniger als 118	
4	DC Widerstand (20°C)	%	weniger als 5	
5	Dielektrische Spannung (zwischen den Adern)	V/min	AC 350	
6	Isolationswiderstand (20°C) (zwischen den Adern)	Mohm-km	mehr als 500 (after charging DC500V 1min.)	
7	Statische Belastbarkeit zwischen den Adern	1 KHz	nF/km	Weniger als 56
8	Ungleiche statische Belastbarkeit (zur Erdung)	1 KHz	nF/km	Weniger als 3,28
9	Charakteristischer Leitungswiderstand	Ohm	772 KHz	102 ± 15% (87 bis 117)
			1 MHz	100 ± 15% (85 bis 115)
			4 MHz	100 ± 15% (85 bis 115)
			8 MHz	100 ± 15% (85 bis 115)
			10 MHz	100 ± 15% (85 bis 115)
			16 MHz	100 ± 15% (85 bis 115)
			20 MHz	100 ± 15% (85 bis 115)
10	Schalldämpfung	dB/km	772 KHz	weniger als 15
			1 MHz	weniger als 18
			4 MHz	weniger als 36
			8 MHz	weniger als 49
			10 MHz	weniger als 56
			16 MHz	weniger als 72
			20 MHz	weniger als 79
11	Übersprechdämpfung (Note 2)	dB/km	772 KHz	weniger als 58
			1 MHz	weniger als 56
			4 MHz	weniger als 47
			8 MHz	weniger als 42
			10 MHz	weniger als 41
			16 MHz	weniger als 38
			20 MHz	weniger als 36



Hinweis

- Anzahl der Verdrehungen ist nicht angegeben. Wichtiger sind die elektrischen Anforderungen wie Durchschlagfestigkeit,
- Schalldämpfung etc. (Beispiel: mehr als 40 1/m).
- Übersprechdämpfung ist gegeben, falls das verdrehte Kabel aus 2 Paaren besteht (2P).
- Material nicht angegeben. Beständig gegen Umwelteinflüsse (Temperatur, Feuchte) und den örtlichen Vorschriften entsprechend (RoHS Verordnung etc.)
- Mechanische Anforderung nicht angegeben. Beständig gegen äußere mechanische Einflüsse.



Warnung

- Niemals BUS-Leitungen gemeinsam mit spannungsführenden Kabeln verlegen.
- Niemals unterschiedliche Qualitäten von Leitungen verwenden.
- Schirmung immer beidseitig auflegen/erden.

Bei Nichtbeachtung können Schäden im System die Folge sein, bis hin zur Zerstörung des Verdichters.

21.5.2 BUS-Auslastung

21.5.2.1 Maximale Länge der Verbindungsleitungen

Verbindungsleitung	Maximale Länge
Absolute Leitungslänge	3.600 m
max. Verbindung zwischen zwei Einheiten	400 m
Absolute Leitungslänge in einem Netzwerksegment *	500 m

*Netzwerksegment: BUS-Netz mit Signalverstärker.

21.5.2.2 Anschließbare Einheiten in einem BUS-System

	Maximal anschließbare Einheiten
Inneneinheiten	400
Außeneinheiten	100

21.5.2.3 Hinweise zum BUS-Systemaufbau

Beachten Sie, dass neben der BUS-Leitung, die durch den Signalverstärker führt, keine weitere BUS-Leitung vorhanden ist, die die Segmente verbindet. Beachten Sie, dass sich in jedem Netzwerksegment (NS) nur je ein Endwiderstand (Terminator) befindet. Falls notwendig, müssen Sie diesen an der Elektronik der Außeneinheit programmieren.

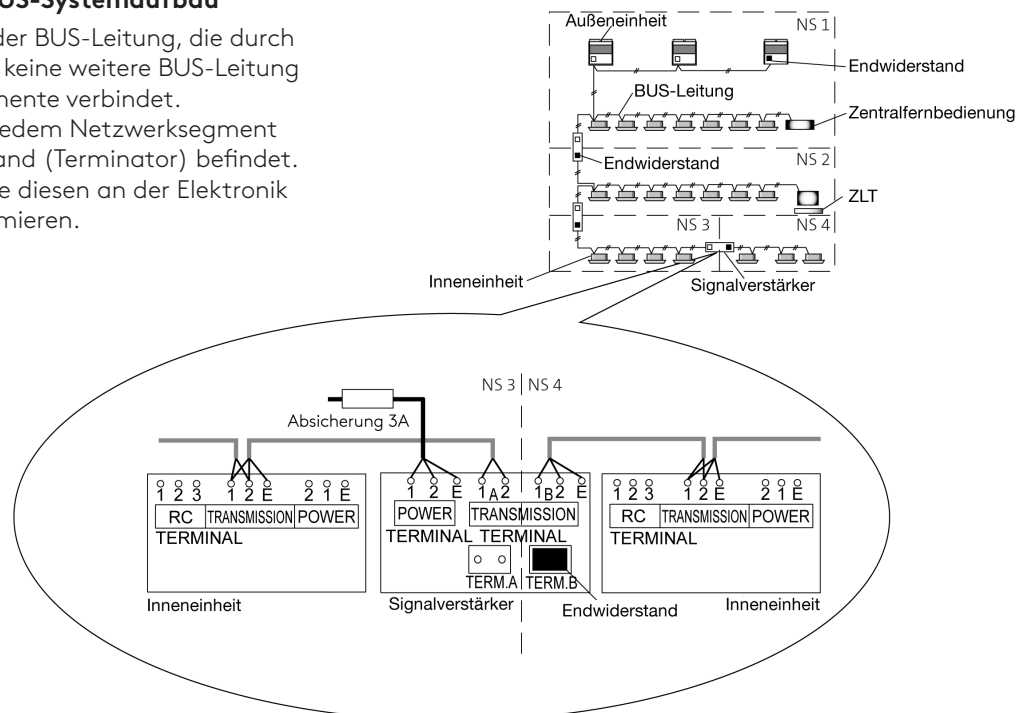

21.5.3 Maximale Leitungslängen im BUS-System

- Ein Signalverstärker wird benötigt, wenn...
 - ... die BUS-Leitung 500 m überschreitet.
 - $AB+BC+BD+DE+EF > 500\text{m}$ (Fig.1)
 - ... mehr als 64 Einheiten in einem BUS verbaut sind.
- Maximale BUS-Leitungslänge zwischen Einheiten (Inneneinheiten, Außeneinheiten, Touch-Controller, System-Controller, Schnittstellen usw.) beträgt $\leq 400\text{ m}$.
- Gesamtlänge BUS-Netz: $\leq 3.600\text{ m}$.
 $AB+BC+BD+DE+EF+EG+GH < 3.600\text{m}$ (Fig.2)
- Wenn ein Signalverstärker eingebaut wird, wird das Netzwerk in zwei Segmente aufgeteilt. Je Netzwerksegment (NS) sind folgende Begrenzungen zu beachten:
 - Maximale BUS-Leitungslänge: 500 m
 $AB+BC+BD < 500\text{m}$ (Fig.2)
 - Gesamtanzahl Einheiten: 64
 - Anzahl Endwiderstände: 1
 - Anzahl Steuereinheiten: 2*
- Netzwerkaufbau immer mit **einem** Endwiderstand

Fig. 1

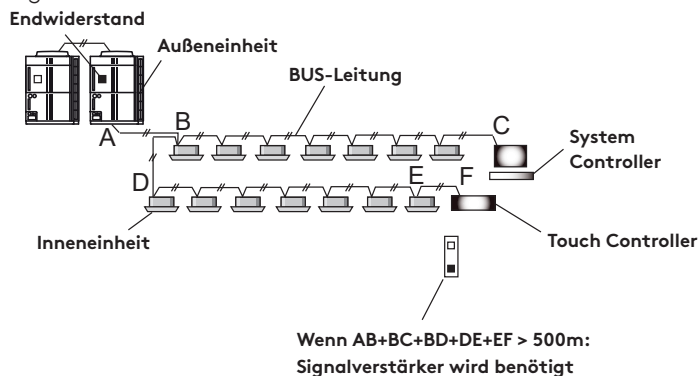
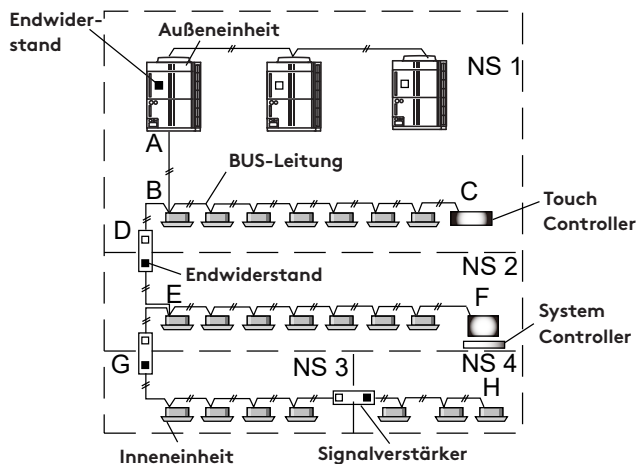
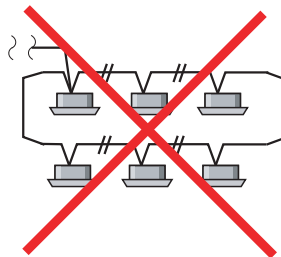

Fig. 2



* Komfort-Controller, Touch-Controller, System-Controller, Netzwerkadapter für LonWorks®

i Hinweis



Inneneinheiten dürfen nicht in Schleife geschaltet werden!

i Hinweis

Es ist unbedingt darauf zu achten, dass die BUS-Leitung **beidseitig** geerdet wird!

Bitte beachten Sie bei der Auslegung des Systems darauf, dass die Leistungslängen und die Anzahl der zu verwendenden Einheiten den Vorgaben entsprechen. Bei Überschreitung der Vorgaben ist das System zu segmentieren, da sonst ein einwandfreier Betrieb der Anlage nicht gewährleistet werden kann.

Name	Bezeichnung	max. Verdrahtungslänge	Bemerkung
Schnittstelle für Gruppensteuerung	UTY-VGGX	von Gruppen-Fernbedienung zu Schnittstelle: 100 m	für Gruppen-Fernbedienung
		von Kabel-Fernbedienung zu Schnittstelle: 100 m von Inneneinheit zu Schnittstelle: 100 m	für Single-Split-Geräte
Signalverstärker	UTY-VSGXZ1	in jedem Netzwerksegment (NS): 500m	
Steuerung für externe Kontakte	UTY-TERX	von externem Kontakt zu Steuerung: 50m von Inneneinheit zu Steuerung: 25m	für z.B. Key-Card
Kabel-Fernbedienung	UTY-RLRY	Fernbedienungskabel: 500m	für je max. 16 Inneneinheiten
Hotel-Fernbedienung	UTY-RSKY UTY-RHKY		
Touch-Fernbedienung	UTY-RNRYZ5		
Smart Design-Fernbedienung	UTY-RCRYZ1		

21.5.4 Maximale Einheiten in einem BUS-System

In einem Netzwerksegment sind folgende Punkte zu beachten:

Netzwerksegment	Beschränkung
Verbindungsleitung Summe	≤ 500 m
Verbindungsleitung einfache Entfernung	≤ 400 m
Einheiten	≤ 64 Einheiten*
Endwiderstand	1

i Hinweis

- Netzwerksegment: Systemunterteilung mit Signalverstärker
- In folgenden Fällen ist ein Signalverstärker nötig:
 1. Wenn die absolute Leitungslänge 500 m überschreitet.
 2. Wenn der Abstand der beiden am weitest entfernten Einheiten 400 m überschreitet.
 3. Wenn die Anzahl der Einheiten* 64 überschreitet.
- Man spricht von einem Netzwerksegment, wenn das System durch einen Signalverstärker unterteilt wird.

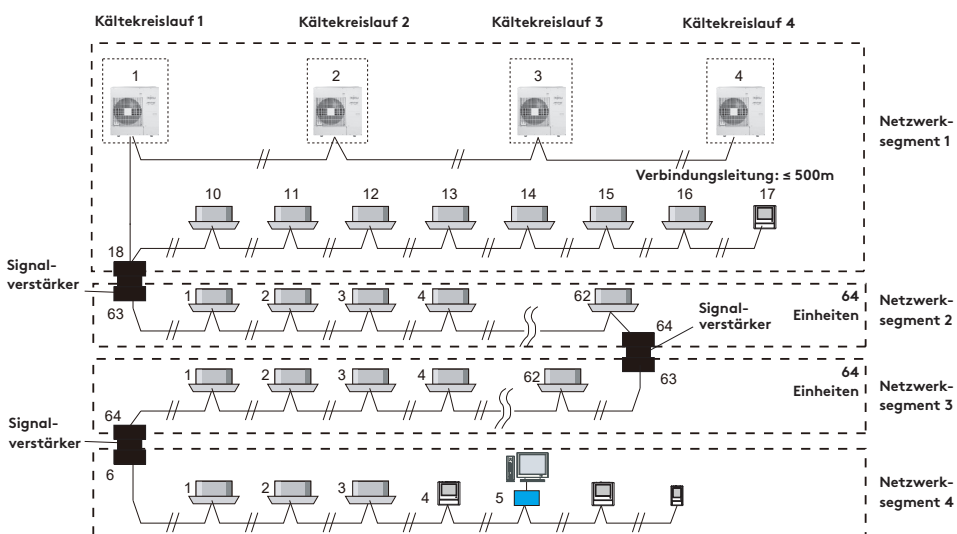

*Inneneinheiten, Außeneinheiten, Signalverstärker, Zentral-Fernbedienung, System Controller, etc.

21.6 Externe Ein- und Ausgänge

i Hinweis

Die maximal erlaubten Kabellängen entnehmen Sie bitte der nebenstehenden Tabelle:

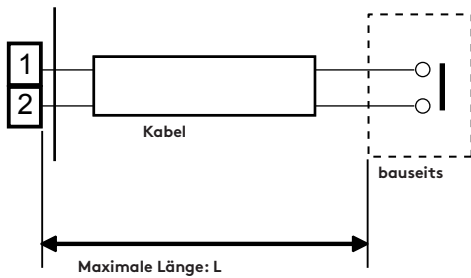

Modell	L (m)
	Eingang/Ausgang
Außeneinheit	150/150
Inneneinheit	150/25
Touch-Controller	25/25
Komfort-Controller	

21.6.1 Außeneinheiten

Steckplatz	externer Eingang	externer Ausgang
CN131	schallreduzierter Betrieb	-
CN132	Priorität Kühlen/Heizen	-
CN133	Lastabwurf	-
CN134	Zwangsabschaltung/Not-Aus	-
CN135	Stromzähler	-
CN136	-	Störung
CN137	-	Betrieb
CN115	-	Heizung
CN590	zentrale Leck-Stopp-Box	-

21.6.1.1 Eingänge

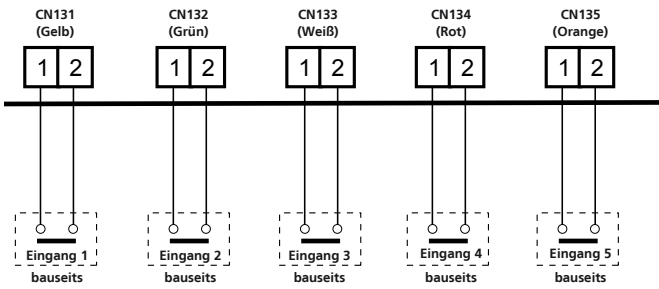

Die Einstellungen für „Geräuscharmer Modus“, „Priorität Kühlen/Heizen“, „Lastabwurf“ und „Not-Aus“ können über die Platine der Außeneinheit programmiert werden.

Stecker	Signal	Status
CN131 (Gelb)	Aus	-
	Ein	Geräuscharmer Modus
CN132 (Grün) *1	Aus	Priorität „Kühlen“
	Ein	Priorität „Heizen“
CN133 (Weiß)	Aus	-
	Ein	Lastabwurf
CN134 (Rot)	Aus	-
	Ein	Zwangsabschaltung oder Not-Aus *2, *3
CN135 (Orange)	Impuls	Stromverbrauch

i Hinweis

*1: Die Priorität für externe Betriebsartenwahl muss über Drucktasten der Außeneinheit programmiert werden.

*2: Das Zwangsabschaltungs- oder Not-Aus-Verhalten der Anlage kann über eine Drucktaste an der Platine der Außeneinheit bestimmt werden.

*3: Die Not-Aus-Funktion entspricht nicht zwingend den jeweiligen regionalen Sicherheitsbestimmungen. Dies muss durch geschultes Fachpersonal geprüft werden.

Bitte beachten Sie, dass die Not-Aus-Funktion im Falle eines Kabelbruchs, durch Hochfrequenz-Störung auf der Leitung oder Störungen auf der Platine der Außeneinheit außer Betrieb gesetzt wird.

Aus diesem Grund wird dringend empfohlen, einen separaten Not-Aus-Schalter zu installieren, der die gesamte Spannungsversorgung der Anlage unterbricht.

Wirkschema Zwangsabschaltung

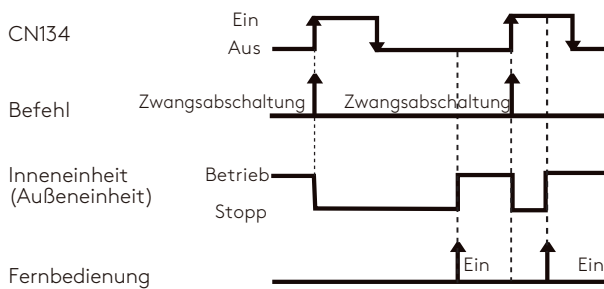

Wirkschema Not-Aus

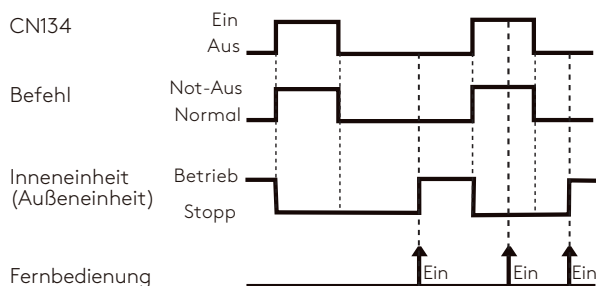

21.6.1.2 Ausgänge

Stecker	Spannungsausgang	Status
CN136 (schwarz)	0V	Normal
	DC 12-24 V *4	Störung
CN137 (blau)	0V	Stopp
	DC 12-24 V *4	Betrieb

Verwenden Sie ein LON-kompatibles KAT4-Kabel (22AWG) mit einer maximalen Länge von 150 m.

Störmeldung

Störmeldung der Außeneinheiten und der angeschlossenen Inneneinheiten.

Betriebsmeldung

Betriebsanzeige der Außeneinheiten.

i Hinweis

- *4: Es wird eine 12 bis 24 V Gleichspannungsversorgung benötigt. Wählen Sie ein Netzteil mit ausreichender Leistung für die angeschlossene Last.
- *5: Der erlaubte Strom beträgt ≤ 30 mA. Installieren Sie, wenn nötig, einen Lastwiderstand, der den Strom auf max. 30 mA begrenzt.
- *6: Polarität ist [+] für Pin 1. Achten Sie auf korrekten Anschluss. Legen Sie keine Spannung > 24 V an.

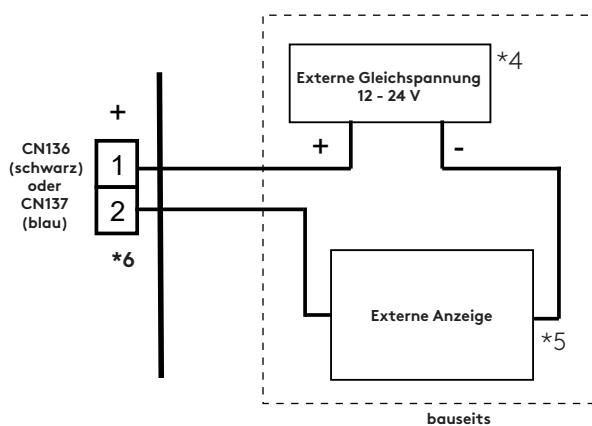

Wirkschema Meldungsausgänge

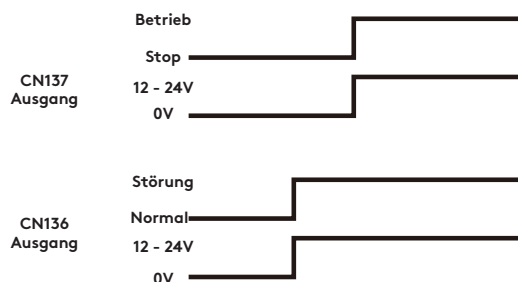

Gehäuseheizung

Bei einer Außentemperatur von 4 °C oder weniger. Ein bei + 2 °C, Aus bei 4 °C.

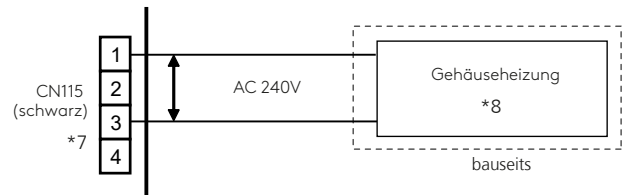

i Hinweis

- *7: Verwenden Sie ausschließlich Pin 1 und 3.
- *8: Der erlaubte Strom ist ≤ 1 A.

Zubehör

Bezeichnung	Anzahl	Artikel-Nr.
Stecker für Gehäuseheizung 4-polig	1	255 37 06
Stecker für ext. Ein- und Ausgänge 2-polig	1	255 02 52
Netzteil 12 V für Ausgänge	1	255 36 35

Zentrale Leck-Stopp-Box

Zur Abschottung des Leitungssystems im Falle einer an die Außeneinheit gemeldeten Undichte durch systemeigene Leckage-Sensoren. Anbindung der Leck-Stopp-Box mittels 2-adriger Verbindung, Leitungslänge max. 80 m.

22. Konfiguration

22.1 Leitfaden zur Systemeinstellung

22.1.1 Konfiguration der Außeneinheiten

Hinweis

Im Folgenden finden Sie eine konkrete Anweisung wie und in welcher Reihenfolge das System zu konfigurieren ist.

Bitte befolgen Sie den Leitfaden korrekt und verwenden Sie keine DIP- und SW-Einstellungen, die nicht beschrieben sind!

Beachten Sie, dass Sie erst die Außeneinheit konfigurieren müssen, bevor Sie die Anlage ans Stromnetz anschließen.

Für einen einwandfreien Betrieb des Systems ist eine korrekte Konfiguration zwingend notwendig!

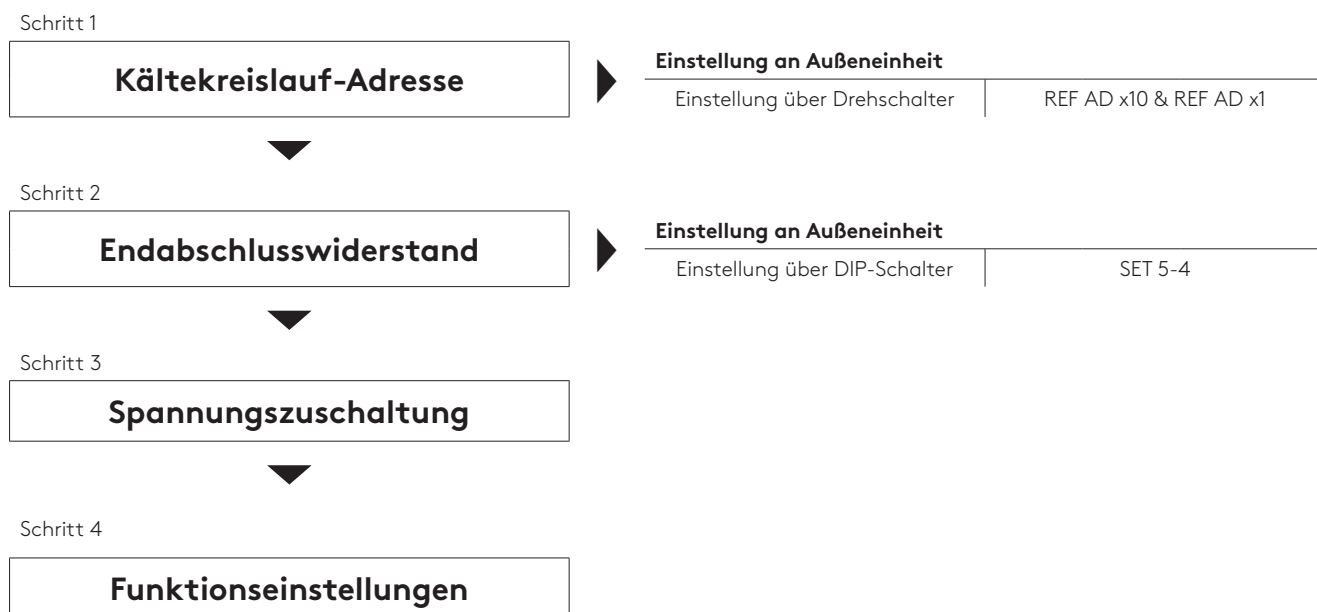

22.2 Adressarten und Einstellbereiche

Einheit	Einstellung/Adresstyp	Einstellbereich		Methode
Außereinheit	Kältekreislaufadresse	00 - 99	frei wählbar	manuell (Dreh SW)
Inneneinheit	Kältekreislaufadresse	00 - 99	frei wählbar	manuell (Dreh SW)
				manuell (Infrarot-FB)
				manuell (Hotel-FB)
				manuell (Kabel-FB)
				automatisch (A.E.)
	Adresse der Inneneinheiten	00 - 63	frei wählbar (Gesamtanzahl der Einheiten ist: 64)	manuell (Dreh SW)
Adressen an der Fernbedienung bei Gruppensteuerung*	1 - 16	in Reihenfolge (Auslassen nicht erlaubt)	manuell (Infrarot-FB)	
			manuell (Hotel-FB)	
			manuell (Kabel-FB)	
			automatisch (A.E.)	
Touch-Controller	Adresse Touch Controller	0 - 15	frei wählbar	manuell (Bildschirm)
Netzwerk Konverter	Adresse Netzwerk Konverter			manuell (Dreh SW)
	Kältekreislaufadresse	00 - 99	frei wählbar	manuell (Dreh SW)
Gruppen-Fernbedienung	Adresse der GruppenFernbedienung	0 - 3		manuell (Drucktaste)
Signalverstärker	Adresse Signalverstärker	1 - 8		manuell (Drucktaste) automatisch (A.E.)

*optional, erfolgt sonst automatisch bei Spannungszuschaltung

22.3 Konfiguration der Außeneinheiten

22.3.1 DIP-Schaltereinstellungen

SET 1

Leistungseinstellung der Außeneinheiten
entsprechend dem Typenschild

230 V	SET 1	-1	-2	-3	-4
AJY 040KCTAH	12,1 kW	EIN	EIN	EIN	AUS
AJY 045KCTAH	14,0 kW	EIN	AUS	EIN	AUS
AJY 054KCTAH	15,1 kW	EIN	EIN	AUS	AUS

400 V	SET 1	-1	-2	-3	-4
AJY 040KFTAHA	12,1 kW	AUS	AUS	AUS	AUS
AJY 045KFTAHA	14,0 kW	AUS	AUS	EIN	AUS
AJY 054KFTAHA	15,1 kW	AUS	EIN	AUS	AUS

SET 2

SET 2	-1	-2	-3	-4
	AUS	AUS	AUS	AUS

SET 4

Abschaltung bei Kommunikationsfehler

SET 4	-1	-2	-3	-4
	EIN	AUS	AUS	AUS

SET 5

Aktivierung Endabschlusswiderstand

SET 5	-1	-2	-3	-4
	AUS	AUS	AUS	EIN

22.3.2 Endabschlusswiderstand

Achtung

Vor der automatischen Adressierung muss zwingend ein Endabschlusswiderstand in jedem Netzwerksegment vorhanden sein!

- Falls **mehrere** Endabschlusswiderstände vorhanden sind, kann das BUS-System nicht einwandfrei arbeiten. Es besteht Gefahr, dass der Verdichter zerstört wird.
- Falls **kein** Endabschlusswiderstand vorhanden ist, besteht die Möglichkeit, dass das BUS-System fehlerhaft arbeitet.

22.3.2.1 Methode 1

Einstellung des Endabschlusswiderstandes über DIP-Schalter auf der Steuerplatine der Außeneinheit.

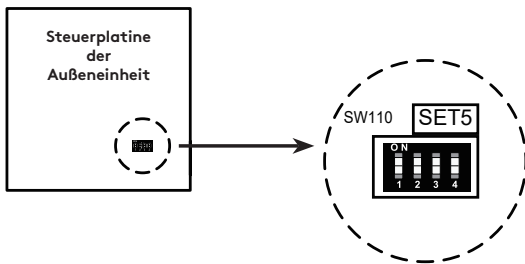

Einstellung Endabschlusswiderstand

	ohne Widerstand	mit Widerstand
SET 5-4	AUS	EIN*

*Werkseinstellung

22.3.2.2 Methode 2

Verklemmung des Endabschlusswiderstandes auf der Klemme des Signalverstärkers.

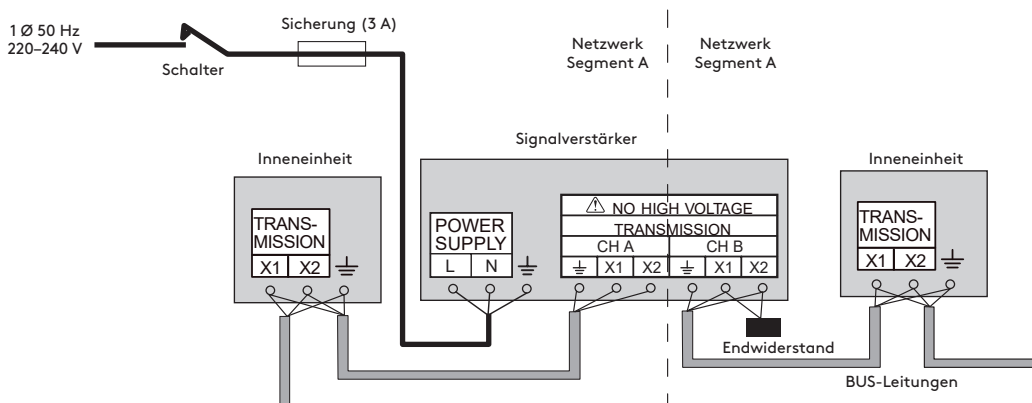

Der Widerstandswert, direkt an der Klemme gemessen, beträgt ca. 56 Ohm und muss zuzüglich Leitungswiderstand im gesamten BUS-Netz gemessen werden können.

Hier ist es unerheblich, ob unter oder ohne Spannung gemessen wird.

Der gemessene Gesamtwiderstand sollte an keiner Stelle des LON-Bus-Netzwerkes 100 Ohm überschreiten.

i Hinweis

Bei Messung eines Widerstandes von 28 Ohm sind zwei Endabschlusswiderstände gesetzt. Bitte einen unbedingt entfernen!

22.3.3 Funktionseinstellungen der Außeneinheit

22.3.3.1 Schalterposition

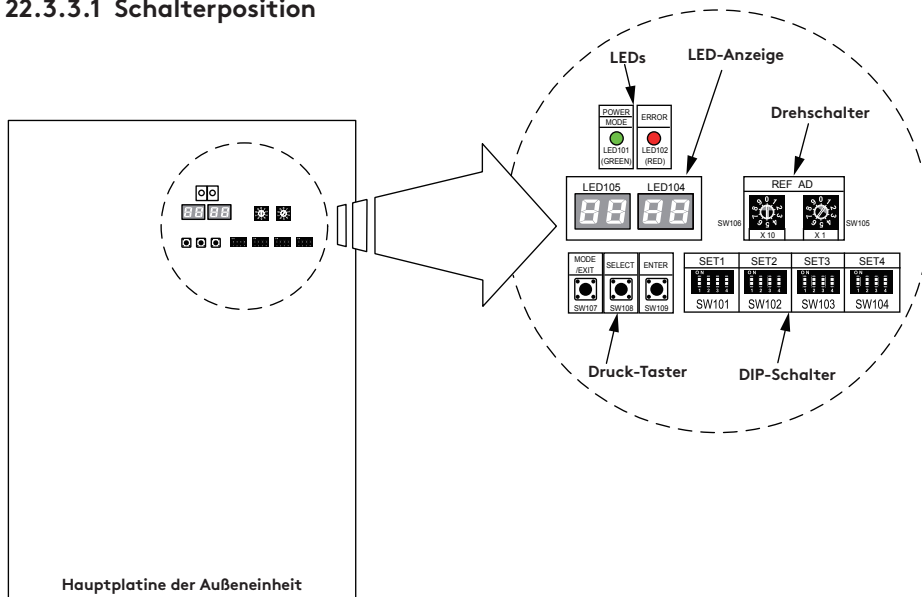

Stellen Sie die Funktionen der Außeneinheit mit den Druck-Schaltern (SW 107, SW 108 und SW 109) auf der Steuerplatine der Außeneinheit ein. Die Einstellungen werden mittels der LED-Anzeige (LED 105 und LED 104) dargestellt.

22.3.3.2 Vorbereitung

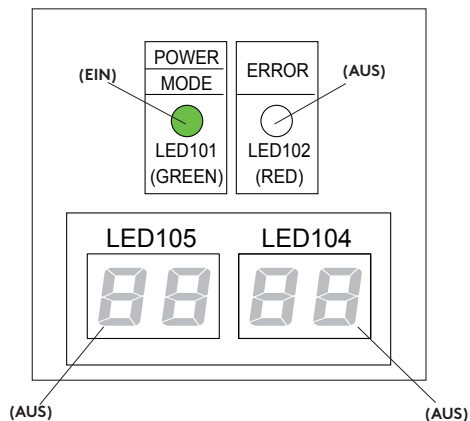

1. Stoppen Sie den Betrieb der Außeneinheit.
2. Entfernen Sie das Frontpanel der Außeneinheit und öffnen Sie den Schaltkasten um an die Steuerplatine zu gelangen.

Um die gewünschten Einstellungen vornehmen zu können, muss LED 101 (POWER/MODE) aktiv (EIN), und LED 102 (ERROR) inaktiv (AUS) sein. Sollte die LED 102 ebenfalls aktiv (EIN) sein, so liegt ein Fehler vor. Überprüfen Sie Verdrahtung und Spannungsversorgung.

Sobald der Fehler behoben ist, können Sie die Einstellungen vornehmen.

22.3.3.3 Funktionseinstellung

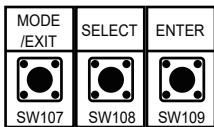

1. Nachdem sichergestellt wurde, dass kein Fehler anliegt, drücken Sie einmal die Taste SW 107 (Mode/Exit).
2. Drücken Sie die Taste SW 108 (Select) bis auf dem Display LED 104 „F2“ aufleuchtet. Die Anzeige wechselt durch erneutes Drücken der Taste SW 108 (Select).

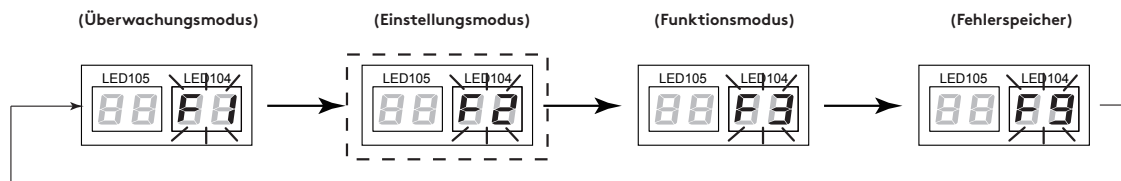
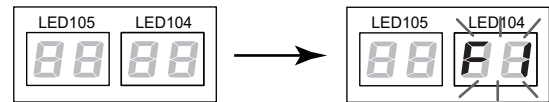

Achtung

Die Ebene „F2“ wird ausschließlich für Inbetriebnahmearbeiten verwendet und darf während des Normalbetriebes nicht geändert werden.

3. Sobald „F2“ auf dem Display angezeigt wird, drücken Sie die Taste SW 109 (Enter). Die blinkende Anzeige „F2“ des Display LED 104 wechselt auf eine leuchtende Nummern-Anzeige und auf dem Display LED 105 blinkt eine Ziffer.
4. Durch Drücken der Taste SW 108 (Select) wählen Sie mit Hilfe der Funktionstabelle (3.4.4 F2 - Funktionseinstellungsmodus) die Funktionsnummer aus, die Sie ändern möchten. Die ausgewählte Funktionsnummer wird auf dem Display LED 105 angezeigt.
Nach Auswahl der Funktionsnummer drücken Sie die Taste SW 109 (Enter). Dadurch wird die Funktionsauswahl bestätigt. Die blinkende Funktionsnummer auf dem Display LED 105 beginnt zu leuchten. Die leuchtende Anzeige der LED 104 wechselt auf eine blinkende Anzeige.
5. Wählen Sie mit Hilfe der Funktionstabelle (3.4.4 F2 - Funktionseinstellungsmodus) durch Drücken der Taste SW 108 (Select) den Nummerncode auf dem Display LED 104 aus, den Sie einstellen möchten. Beispiel: Nummerncode der Not-Aus-Funktion. Um die Auswahl zu bestätigen, drücken Sie die Taste SW 109 (Enter).
Das blinkende Display LED 104 beginnt zu leuchten. Die Funktionseinstellung ist beendet.
6. Um die Nummerncodeeinstellung zu verlassen, drücken Sie die Taste SW 109 (Enter).
Um weitere Einstellungen vorzunehmen, wiederholen Sie Schritt 5.

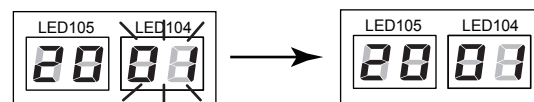
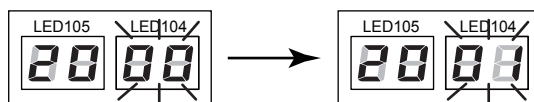
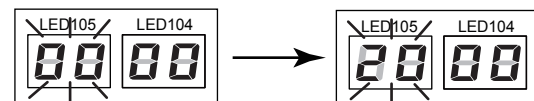
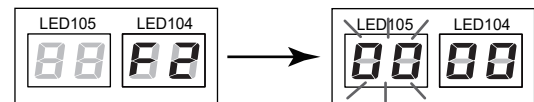

i Hinweis

Die Anzeige LED 105 wechselt nach fünf Sekunden automatisch zu einer blinkenden Anzeige, wenn die Taste SW 109 (Enter) nicht gedrückt wurde.

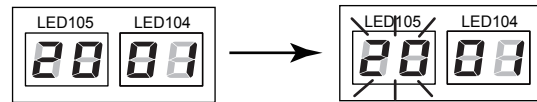

7. Um den Funktionseinstellungsmodus zu beenden, drücken Sie die Taste SW 107 (Mode/Exit)

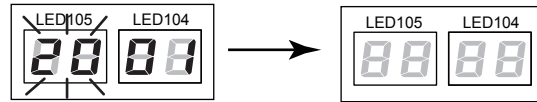

22.3.3.4 F2 – Funktionseinstellungsmodus

Funktion	Funktionsnr.	Einstellwert	Einstellung	Werkseinstellung
Einstellung der Rohrleitungslänge zur ersten Inneneinheit (m)	00	00	5-50	•
Verdampfungs­temperatur (°C)	11	00	7	•
		01	9	
		02	5	
		03	3	
Verflüssigertemperatur (°C)	12	00	50	•
		01	48	
		02	52	
		03	54	
Höhendifferenz zwischen Inneneinheiten bei Montage unterhalb der Außeneinheit	17	00	Standard	•
		01	-	
		02	Höhenunterschied ≥ 3 m	
ext. Eingang (CN 134)	20	00	Extern Aus - keine Verriegelung	•
		01	Not-Aus, Sperrung der FB	
Priorität der Betriebsart	21	0	Erstbefehl FB	•
		1	extern, Steckkontakt CN 132	
		2	Administrative Inneneinheit	
ext. Pressung	24	00	Standard	•
		01	KCTAH: 25 Pa / KFTA H: 30 Pa	
Lastabwurf durch CN 133, Restleistung (%)	30	00	0	•
		01	40	
		02	60	
		03	80	
		04	100	
Priorität schallreduzierter Betrieb	40	00	Schalldruck	•
		01	Leistung	
Schallreduzierter Betrieb	41	00	durch CN 131	•
		01	Ein	
Anschluss Leck-Stopp-Box direkt an Außeneinheit (N590)	52	00	keine Leck-Stopp-Box	•
		01	-	
		02	mit Leck-Stopp-Box (Abschottung und Verdichterstop bei Leckage)	
Intelligente Kältemittelregelung	53	00	Aktiv	•
		01	Passiv	
		02	nur Verdampfungs­temperatur	
		03	nur Kondensationstemperatur	

Funktion	Funktionsnr.	Einstellwert	Einstellung	Werkseinstellung
Einstellung 1 für Adressvergabe des Stromzählers der an CN 135 Pulssignal liefert (Einstellwert 001 bis 200)	70	00	x00	•
		01	x01	
		
		98	x98	
		99	x99	
Einstellung 2 für freie Adressvergabe des Stromzählers der an CN 135 Pulssignal liefert	71	00	0xx	•
		01	1xx	
		02	2xx	
Pulseinstellung 1 für Stromzähler (CN 135) Anzahl der Pulse/kWh (Einstellwert 0001 bis 9999)	72	00	xx00	•
		01	xx01	
		
		98	xx98	
		99	xx99	
Pulseinstellung 2 für Stromzähler (CN 135) Anzahl der Pulse/kWh	73	00	00xx	•
		01	01xx	
		
		98	98xx	
		99	99xx	

23. Inbetriebsetzung

23.1 Adressierung

23.1.1 Automatische Adressierung

1. Prüfung der ordnungsgemäßen Verlegung der Bus-Leitung sowie des Endabschlusswiderstandes
2. Manuelle Adressierung der Außeneinheiten
 - Kältekreislaufadresse
3. Spannungszuschaltung aller Komponenten
4. Automatische Adressierung der Signalverstärker über Steuerplatine der Master-Außeneinheit eines VRF-Bus-Netzes anhand der Funktionsebene F3 - Funktionsnummer 10.



Hinweis

Adresse des Signalverstärkers steht auf „1“ (Werkseinstellung).

5. Automatische Adressierung der Inneneinheiten über Steuerplatine der Außeneinheit eines Kältekreislaufes anhand der Funktionsebene F3 - Funktionsnummer 11. Hierbei wird die Kältekreislaufadresse der Außeneinheit auch auf die Inneneinheiten übertragen.

Reihenfolge der automatischen Adressierung

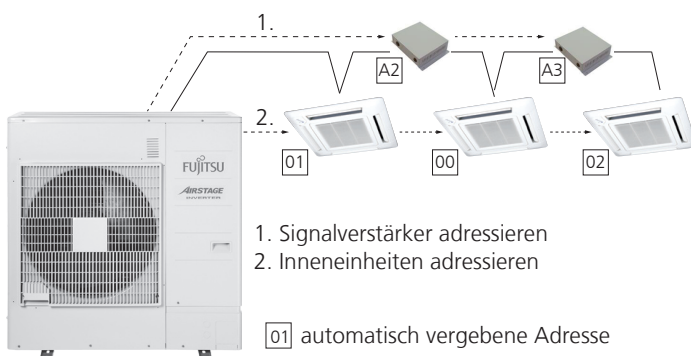

23.1.2 F3 - Funktionsebene

Funktionsnummer	Funktion	ENTER-Taste
00	Testbetrieb Kühlen für 1 Stunde	3 Sekunden drücken
01	Testbetrieb Heizen für 1 Stunde	
02	Testbetrieb beenden	
10	Automatische Adressierung der Signalverstärker	
11	Automatische Adressierung der Inneneinheiten*	
12	Installationstest angeschlossener Inneneinheiten (Anzahl und Auslastung)	
21	Vakuumbetrieb (Öffnen der EEV der Inneneinheiten, Reset durch Spannungsfall)	
30	Löschen des Fehlerspeichers der Außeneinheit (F9)	
32	Rücksetzung des Stundenzählers der Spannungsversorgung	
33	Rücksetzung des Stundenzählers des Inverterverdichters	
35	Werkseinstellungen in Ebene F2 wiederherstellen	
36	Löschen der gespeicherten Informationen aus Installationstest	
38	Löschen der gespeicherten Informationen zum Kältemittel der Inneneinheit	
40	Fehlermeldungen nach Reparatur bestätigen	
41	Löschen von bereits gespeicherten Inneneinheiten (Anzahl) z.B. bei Fehler E14.5	
42	Aufhebung Leckagealarm durch Leckage-Sensor	
43	Aufhebung Abschottung durch Leck-Stopp-Box, bei Anschluss an Außeneinheit (sonst über Fernbedienung der Inneneinheit)	
91	Aufhebung zentraler Sperrungen (durch Touch-, System- oder Service-Controller)	

* Inneneinheiten müssen ausgeschaltet sein!!

23.1.3 Funktionseinstellung

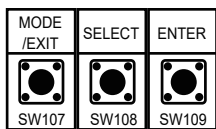

- Nachdem sichergestellt wurde, dass kein Fehler anliegt, drücken Sie einmal die MODE/EXIT-Taste.
- Drücken Sie die SELECT-Taste bis auf dem Display LED 104 „F3“ aufleuchtet. Die Anzeige wechselt durch erneutes Drücken der SELECT-Taste.

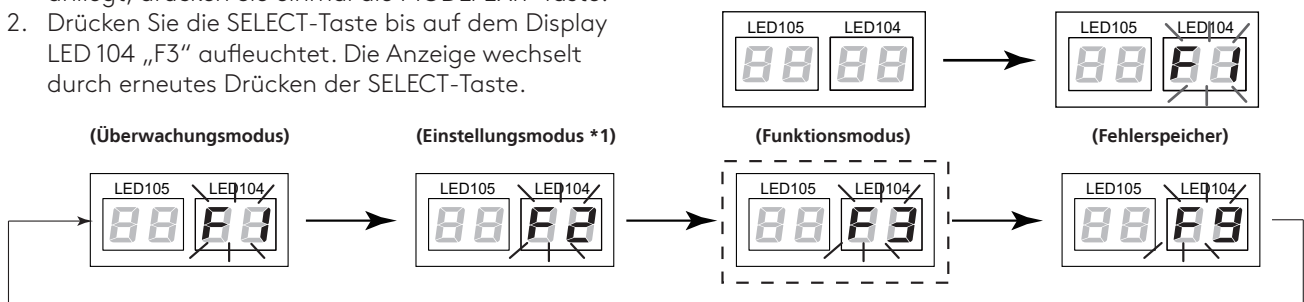

- Sobald „F3“ auf dem Display angezeigt wird, drücken Sie die ENTER-Taste. Die blinkende Anzeige „F3“ des Display LED 104 wechselt auf eine leuchtende Nummern-Anzeige und auf dem Display LED 105 blinkt eine Ziffer.

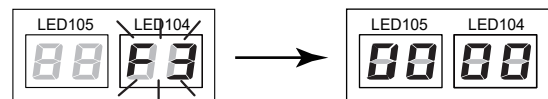

Achtung

*1: Die Ebene „F2“ wird ausschließlich für Inbetriebnahmearbeiten verwendet und dürfen während des Normalbetriebes nicht geändert werden.

4. Durch Drücken der SELECT-Taste wählen Sie mit Hilfe der Funktionstabelle (1.2 F3 - Funktionsebene) die gewünschte Funktionsnummer. Die ausgewählte Funktionsnummer wird auf dem Display LED 105 angezeigt.
Nach Auswahl der Funktionsnummer drücken Sie die Taste ENTER-Taste für mindestens 3 Sekunden. Die LEDs 104 und 105 beginnen zu blinken, dieser Vorgang kann bis zu 10 Minuten dauern.
5. Auf der LED 105 wird die Anzahl der Einheiten mit erfolgreicher Adressierung, auf der LED 104 die Anzahl der Einheiten mit nicht möglicher Adressierung angezeigt.
6. Um die Einstellung zu verlassen, drücken Sie die ENTER-Taste. Nun blinkt für ca. 30 Sekunden die Anzeige erneut, um die Daten in der Außeneinheit zu speichern.
7. Für weitere Einstellungen wiederholen Sie den Schritt 4. Abschließend mit der MODE/EXIT-Taste die Funktionsebene F3 verlassen.

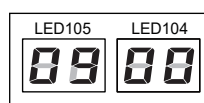
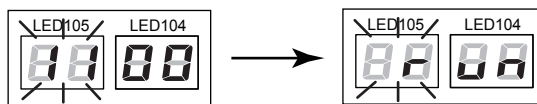
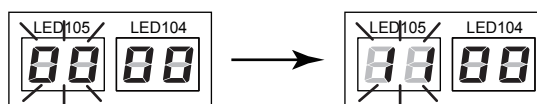

23.2 Schnell-Inbetriebnahme-Leitfaden

Nachfolgender Schnell-Inbetriebnahme-Leitfaden ist gedacht bei Aufstellungsbedingungen von nur einer Außeneinheit im Gebäude, ohne zentrale Steuerung wie z. B. Touch-Controller.

23.3 Schnell-Inbetriebnahme mit automatischer Adressierung

Sämtliche Elektroarbeiten inkl. BUS-Leitung sind fachgerecht abgeschlossen, Anlage ist evakuiert und das berechnete Kältemittel ist eingefüllt. Anlage ist spannungsfrei geschaltet.

Außeneinheit DIP-Schalter SET 5, DIP 4 auf ON setzen. Widerstandswert muss 50 bis 100 Ω zwischen Klemme X1 und X2 betragen.

Spannung an Außeneinheit und Inneneinheiten zuschalten

↓ Hinweis: Sollten sich Leck-Stopp-Boxen im System befinden, benötigen diese zur Aufladung der Kondensatoren mindestens 2 h Spannung vor der Inbetriebnahme!

Anzeige „-- --“ im Display der Außeneinheit, grüne LED 101 leuchtet

↓ Mode/Exit-Taste kurz drücken

F1 blinkt im Display

↓ **Select-Taste kurz drücken**

bis **F3** blinkt im Display

↓ **Enter-Taste kurz drücken**

00 blinkt im Display

↓ **Select-Taste kurz drücken**

bis **11** blinkt im Display

↓ **Enter-Taste 3 Sekunden drücken**

run erscheint im Display

↓ ca. 5 Minuten Initialisierungsdauer

z. B. **8 00** erscheint im Display - LED 5 für die Anzahl richtig adressierter Inneneinheiten (sollte mit der Anzahl der installierten Geräte gleich sein). LED 4 für die Anzahl von Geräten mit Adressfehlern

↓ **Enter-Taste kurz drücken**

Anzeige blinkt, Daten werden gespeichert

↓

weiter, siehe nächste Seite



Anzeige erlischt



Mode/Exit Taste erneut drücken

F1 blinkt im Display



Select-Taste kurz drücken

bis **F3** blinkt im Display



Enter-Taste kurz drücken

00 blinkt im Display



Select-Taste kurz drücken

bis **12** blinkt im Display



Enter-Taste 3 Sekunden drücken

run erscheint im Display



ca. 2 Minuten Test

Anzahl der Einheiten wird angezeigt **z. B.: U.08**



Select-Taste kurz drücken

Auslastung in % wird angezeigt **z. B.: C1.08**



Enter-Taste kurz drücken

Anzeige wechselt zu **PASS**



Enter-Taste kurz drücken und anschließend Mode/Exit-Taste kurz drücken

bis Anzeige komplett erlischt



Die Anlage ist nun fertig adressiert und kann mit den individuellen Fernbedienungen eingeschaltet werden.

24. Inbetriebnahme-/Wartungsprotokolle

Folgende Vorlage können Sie für Ihre Inbetriebnahmen und Wartungen verwenden.

Die Protokolle sind Vorschläge und garantieren keine Vollständigkeit.

Je nach Örtlichkeit und Stand der Technik bedarf es weiterer Prüfpunkte.

Prüfen Sie daher stets vor Verwendung, ob alle notwendigen Punkte aufgeführt sind und ergänzen Sie fehlende bei Bedarf.

Inbetriebnahme-Protokoll J-V S

Für jeden Kältekreislauf auszufüllen.

Inbetriebnahme Wartung

Service-Auftragsnummer _____

Inbetriebnahme Datum _____

Aufstellungsort:

Anlagenbauer (Firmenstempel):

Verantwortlicher Betreiber:

Außeneinheit

Wärmepumpe: Ja Nein

Typ

Seriennummer

Einstellung Drehschalter Kältekreisadresse

REF AD x1

REF AD x10

Bitte notieren Sie die DIP Schalter Einstellungen der einzelnen Außeneinheiten

Bitte notieren Sie die DIP-Schalter-Einstellungen der Außeneinheit:

		Außeneinheit	
SET 1	1-1	<input type="checkbox"/> Aus	<input type="checkbox"/> Ein
	1-2	<input type="checkbox"/> Aus	<input type="checkbox"/> Ein
	1-3	<input type="checkbox"/> Aus	<input type="checkbox"/> Ein
	1-4	<input type="checkbox"/> Aus	<input type="checkbox"/> Ein
SET 2	2-1	<input checked="" type="checkbox"/> Aus	<input type="checkbox"/> Ein
	2-2	<input checked="" type="checkbox"/> Aus	<input type="checkbox"/> Ein
	2-3	<input checked="" type="checkbox"/> Aus	<input type="checkbox"/> Ein
	2-4	<input type="checkbox"/> Aus	<input checked="" type="checkbox"/> Ein
SET 4	4-1	<input type="checkbox"/> Aus	<input checked="" type="checkbox"/> Ein
	4-2	<input checked="" type="checkbox"/> Aus	<input type="checkbox"/> Ein
	4-3	<input checked="" type="checkbox"/> Aus	<input type="checkbox"/> Ein
	4-4	<input checked="" type="checkbox"/> Aus	<input type="checkbox"/> Ein
SET 5	5-1	<input checked="" type="checkbox"/> Aus	<input type="checkbox"/> Ein
	5-2	<input checked="" type="checkbox"/> Aus	<input type="checkbox"/> Ein
	5-3	<input checked="" type="checkbox"/> Aus	<input type="checkbox"/> Ein
	5-4	<input type="checkbox"/> Aus	<input type="checkbox"/> Ein

Für jeden Kältekreislauf auszufüllen.

Elektroanschluss

Einspeisung der Außeneinheit Leitungsquerschnitt _____ mm²
Absicherung _____ A
Einspeisung der Inneneinheiten mit Leitungsquerschnitt 2,5 mm² und 20A Absicherung Ja Nein

Bus-Leitung zu den Einheiten Leitungsquerschnitt min 0,33 mm² mit Abschirmung (beidseitig aufgelegt) Ja Nein

Widerstand der Bus-Leitung gemessen:
- an der Außeneinheit _____ Ω
- an der weitesten Inneneinheit _____ Ω

Reparaturschalter an den Außeneinheiten Ja Nein

Sind alle Fernbedienungen angeschlossen und evtl. zu Gruppen verdrahtet Ja Nein

Bauteile vorschriftsmäßig geerdet Ja Nein

Kältemittelverrohrung

Original Kältemittelverteiler verwendet und Einbaulage beachtet Ja Nein

Leitungslänge der Außeneinheit zur nächsten Inneneinheit _____ m

Größter Höhenunterschied zwischen Außeneinheit und Inneneinheit _____ m

Gesamtlänge der Flüssigkeitsleitung davon im Durchmesser 6 mm _____ m

10 mm _____ m

Zusätzliche (errechnete) Kältemittelmenge eingefüllt Ja Nein

Gesamtfüllmenge an der Außeneinheit notiert Ja Nein

Menge der zusätzlichen Kältemittelfüllung _____ kg

Leitungsprüfung

- | | | |
|--|-----------------------------|-------------------------------|
| Rohrleitung mit getrocknetem Stickstoff (5.0) bei 24 bar min. 24 Std. abgedrückt | <input type="checkbox"/> Ja | <input type="checkbox"/> Nein |
| Evakuierung bis auf 27 mbar zuzüglich 30 Minuten | <input type="checkbox"/> Ja | <input type="checkbox"/> Nein |
| Vakuum mit getrocknetem Stickstoff (5.0) gebrochen | <input type="checkbox"/> Ja | <input type="checkbox"/> Nein |
| Bis auf 27 mbar evakuiert und min. 6 Std. stehen gelassen | <input type="checkbox"/> Ja | <input type="checkbox"/> Nein |

Abschließende Kontrolle vor Testbetrieb

- | | | |
|---|-----------------------------|-------------------------------|
| Sind alle Einheiten richtig angeschlossen (Flussrichtung beachtet) | <input type="checkbox"/> Ja | <input type="checkbox"/> Nein |
| Sind alle Einheiten adressiert (Kältekreis, Fernbedienung, Inneneinheiten) | <input type="checkbox"/> Ja | <input type="checkbox"/> Nein |
| Sind sämtliche Einstellungen auf den Elektroniken abgeschlossen | <input type="checkbox"/> Ja | <input type="checkbox"/> Nein |
| Sind alle Absperrventile geöffnet | <input type="checkbox"/> Ja | <input type="checkbox"/> Nein |
| Liegt die Spannung mindestens 12 Stunden für die Ölsumpfheizung an | <input type="checkbox"/> Ja | <input type="checkbox"/> Nein |
| Liegt die Spannung an allen Inneneinheiten an | <input type="checkbox"/> Ja | <input type="checkbox"/> Nein |
| Elektrische und kältetechnische Montage nach Herstellerangaben durchgeführt | <input type="checkbox"/> Ja | <input type="checkbox"/> Nein |
| Bauliche Einschränkungen wie max. Rohrlänge oder Höhenunterschied beachtet | <input type="checkbox"/> Ja | <input type="checkbox"/> Nein |
| Sind an der Anlage min. 50 % der Nennleistung angeschlossen | <input type="checkbox"/> Ja | <input type="checkbox"/> Nein |
| Sind die DIP- SW Stellungen und die Funktionsnummern notiert? | <input type="checkbox"/> Ja | <input type="checkbox"/> Nein |
| Ausdruck des Servicetools dem Protokoll beigelegt | <input type="checkbox"/> Ja | <input type="checkbox"/> Nein |

Für jeden Kältekreislauf auszufüllen.

Die Daten sind ergänzend zum Ausdruck der ServiceTool Software auszufüllen.

Testbetrieb

Testlauf Kühlen (via Funktionsparameter F3)

Ja Nein

alle Inneneinheiten im Kühlbetrieb

Ja Nein

Stromaufnahme

Verdichter _____A

Testlauf Heizen (via Funktionsparameter F3)

Ja Nein

alle Inneneinheiten im Heizbetrieb

Ja Nein

Stromaufnahme

Verdichter _____A

Inneneinheiten

Anzahl aller angeschlossenen Inneneinheiten

_____ Stk.

Gesamtsumme aller angeschlossenen Inneneinheiten

_____ kW

Prüfen aller Inneneinheiten auf Funktion

Ja Nein

Prüfen der Kondensatabläufe

Ja Nein

Reinigung

Außeneinheit gereinigt

Ja Nein

Inneneinheiten gereinigt

Ja Nein

Bitte tragen Sie die vorgenommenen Einstellungen des Funktionseinstellmodus ein

Funktions- nummer		Einstellung
11	Kühlleistungsänderung	_____
12	Heizleistungsänderung	_____
17	Höhendifferenz zwischen Inneneinheiten bei Montage unterhalb der Außeneinheit	_____
20	Funktionsauswahl des externen Eingangs Ein/Aus	_____
21	Priorität der Betriebsart	_____
24	ext. Pressung	_____
30	Einstellung für Lastabwurf	_____
40	Priorität im Nachtbetrieb	_____
41	Nachtbetrieb	_____
42	Stufen für schallreduzierter Betrieb	_____
53	Intelligente Kältemittelregelung	_____

Die ordnungsgemäße Prüfung der Inbetriebnahme bestätigt

Ort: _____ Datum: _____

Unterschrift des Servicetechnikers

Einweisung wurde durchgeführt

Unterschrift eingewiesene Person

Unterschrift des Kunden

Systemskizze des Rohrleitungsaufbaues:

AUSDRUCK AUS DEM DESIGN-SIMULATOR

25. Displayanzeige

25.1 F1 – Überwachungsmodus - Abfrage Ist-Werte

Funktionsnr.	Bauteil	Einheit
0	Anzahl der angeschlossenen Inneneinheiten	
1	Software-Version der Hauptplatine	
2	Software-Version der Inverterplatine	
3	Software-Version der Signalplatine	
10	Lüfterdrehzahl	1/min
11	Drehzahl des Inverterverdichters	1/sek
12	Stromaufnahme des Inverterverdichters	A
14	Ventilstellung des EEV1	Schritte
16	Ventilstellung EEV3	Schritte
20	Stundenzähler der Spannungsversorgung	x 10 Stunden
21	Betriebsstundenzähler des Inverterverdichters (Kühlbetrieb)	x 10 Stunden
22	Betriebsstundenzähler des Inverterverdichters (Heizbetrieb)	x 10 Stunden
30	Temperaturfühler 1 (Heißgastemperatur Inverterverdichter)	°C
32	Temperaturfühler 3 (Außentemperatur)	°C
33	Temperaturfühler 4 (Sauggastemperatur)	°C
34	Temperaturfühler 5 (Wärmetauscheraustritt im Kühlbetrieb/Wärmetauschiereintritt im Heizbetrieb)	°C
39	Temperaturfühler 10 (Inverterverdichtertemperatur)	°C
50	Drucksensor 1 (Hochdruck)	x 10 bar
51	Drucksensor 2 (Niederdruck)	x 10 bar

25.1.1 Einstellung

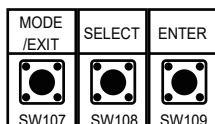

1. Nachdem sichergestellt wurde, dass kein Fehler anliegt, drücken Sie einmal die MODE/EXIT-Taste.
2. Drücken Sie die SELECT-Taste bis auf dem Display LED 104 „F1“ aufleuchtet. Die Anzeige wechselt durch erneutes Drücken der SELECT-Taste.

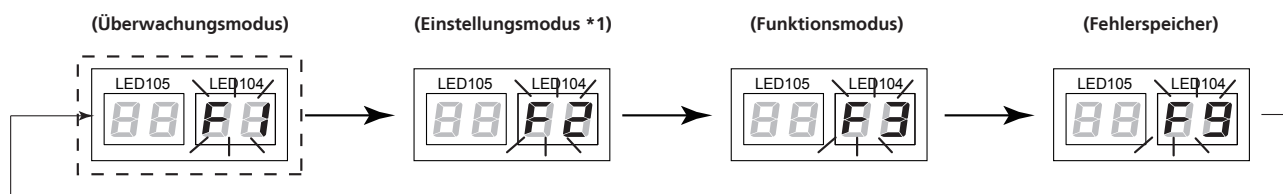
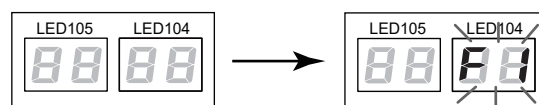

Achtung

*1: Die Ebene „F2“ wird ausschließlich für Inbetriebnahmearbeiten verwendet und darf während des Normalbetriebes nicht geändert werden.

3. Sobald „F1“ auf dem Display angezeigt wird, drücken Sie die ENTER-Taste.
Die blinkende Anzeige „F1“ des Display LED 104 wechselt auf eine leuchtende Nummern-Anzeige und auf dem Display LED 105 blinkt eine Ziffer.
4. Durch Drücken der SELECT-Taste wählen Sie mit Hilfe der Funktionstabelle (1.1 F1 - Überwachungsmodus) die Funktionsnummer aus, die Sie anzeigen möchten. Die ausgewählte Funktionsnummer wird auf dem Display LED 105 angezeigt.
Nach Auswahl der Funktionsnummer drücken Sie die ENTER-Taste. Die blinkende Funktionsnummer auf dem Display LED 105 beginnt zu leuchten, die leuchtende Anzeige der LED 104 zeigt den angeforderten Wert an.
5. Um die Einstellung zu verlassen, drücken Sie die ENTER-Taste. Für weitere Einstellungen wiederholen Sie den Schritt 4.
6. Abschließend mit der MODE/EXIT-Taste die Funktionsebene F1 verlassen.

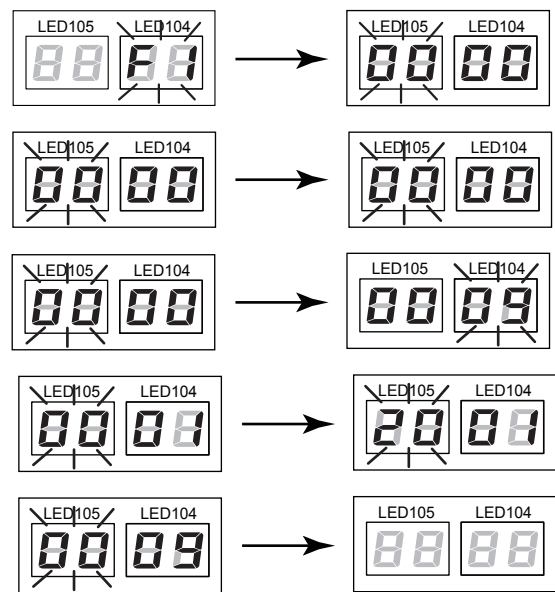

25.2 F2 – Funktionseinstellungsmodus

Funktion	Funktionsnr.	Einstellwert	Einstellung	Werkseinstellung
Einstellung der Rohrleitungslänge zur ersten Inneneinheit (m)	00	00	5-50	•
Verdampfungs-temperatur (°C)	11	00	7	•
		01	9	
		02	5	
		03	3	
Verflüssigertemperatur (°C)	12	00	50	•
		01	48	
		02	52	
		03	54	
Höhendifferenz zwischen Inneneinheiten bei Montage unterhalb der Außeneinheit	17	00	Standard	•
		01	-	
		02	Höhenunterschied \geq 3 m	
ext. Eingang (CN 134)	20	00	Extern Aus - keine Verriegelung	•
		01	Not-Aus, Sperrung der FB	
Priorität der Betriebsart	21	0	Erstbefehl FB	•
		1	extern, Steckkontakt CN 132	
		2	Administrative Inneneinheit	
ext. Pressung	24	00	Standard	•
		01	KCTAH: 25 Pa/KFTA H: 30 Pa	
Lastabwurf durch CN 133, Restleistung (%)	30	00	0	•
		01	40	
		02	60	
		03	80	
		04	100	
Priorität schallreduzierter Betrieb	40	00	Schalldruck	•
		01	Leistung	
Schallreduzierter Betrieb	41	00	durch CN 131	•
		01	Ein	
Anschluss Leck-Stopp-Box direkt an Außeneinheit (N590)	52	00	keine Leck-Stopp-Box	•
		01	-	
		02	mit Leck-Stopp-Box (Abschottung und Verdichterstop bei Leckage)	
Intelligente Kältemittelregelung	53	00	Aktiv	•
		01	Passiv	
		02	nur Verdampfungs-temperatur	
		03	nur Kondensationstemperatur	

Funktion	Funktionsnr.	Einstellwert	Einstellung	Werkseinstellung
Einstellung 1 für freie Adressvergabe des Stromzählers der an CN 135 Pulssignal liefert (Einstellwert 001 bis 200)	70	00	x00	•
		01	x01	
		
		98	x98	
		99	x99	
Einstellung 2 für freie Adressvergabe des Stromzählers der an CN 135 Pulssignal liefert	71	00	0xx	•
		01	1xx	
		02	2xx	
Pulseinstellung 1 für Stromzähler (CN 135) Anzahl der Pulse/kWh (Einstellwert 0001 bis 9999)	72	00	xx00	•
		01	xx01	
		
		98	xx98	
		99	xx99	
Pulseinstellung 2 für Stromzähler (CN 135) Anzahl der Pulse/kWh	73	00	00xx	•
		01	01xx	
		
		98	98xx	
		99	99xx	

25.2.1 Funktionseinstellung

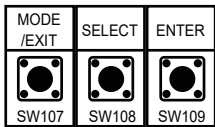

1. Nachdem sichergestellt wurde, dass kein Fehler anliegt, drücken Sie einmal die Taste SW 107 (Mode/Exit).
2. Drücken Sie die Taste SW 108 (Select) bis auf dem Display LED 104 „F2“ aufleuchtet. Die Anzeige wechselt durch erneutes Drücken der Taste SW 108 (Select).

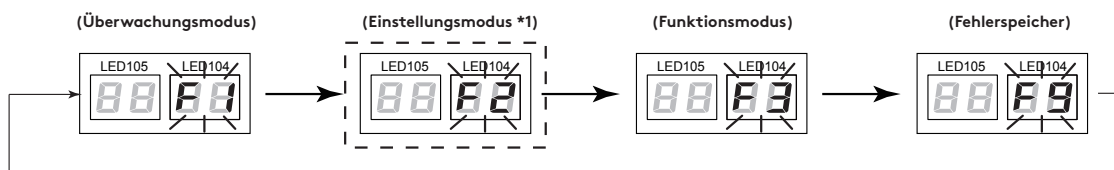
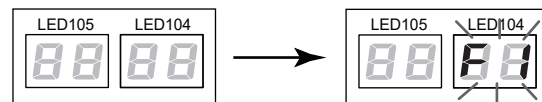

Achtung

*1: Die Ebene „F2“ wird ausschließlich für Inbetriebnahmearbeiten verwendet und darf während des Normalbetriebes nicht geändert werden.

3. Sobald „F2“ auf dem Display angezeigt wird, drücken Sie die Taste SW 109 (Enter). Die blinkende Anzeige „F2“ des Display LED 104 wechselt auf eine leuchtende Nummern-Anzeige und auf dem Display LED 105 blinkt eine Ziffer.
4. Durch Drücken der Taste SW 108 (Select) wählen Sie mit Hilfe der Funktionstabelle (3.4.4 F2 - Funktionseinstellungsmodus) die Funktionsnummer aus, die Sie ändern möchten. Die ausgewählte Funktionsnummer wird auf dem Display LED 105 angezeigt. Nach Auswahl der Funktionsnummer drücken Sie die Taste SW 109 (Enter). Dadurch wird die Funktionsauswahl bestätigt. Die blinkende Funktionsnummer auf dem Display LED 105 beginnt zu leuchten. Die leuchtende Anzeige der LED 104 wechselt auf eine blinkende Anzeige.
5. Wählen Sie mit Hilfe der Funktionstabelle (3.4.4 F2 - Funktionseinstellungsmodus) durch Drücken der Taste SW 108 (Select) den Nummerncode auf dem Display LED 104 aus, den Sie einstellen möchten. Beispiel: Nummerncode der Not-Aus-Funktion. Um die Auswahl zu bestätigen, drücken Sie die Taste SW 109 (Enter). Das blinkende Display LED 104 beginnt zu leuchten. Die Funktionseinstellung ist beendet.
6. Um die Nummerncodeeinstellung zu verlassen, drücken Sie die Taste SW 109 (Enter). Um weitere Einstellungen vorzunehmen, wiederholen Sie Schritt 5.

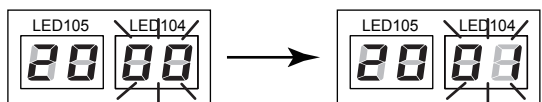
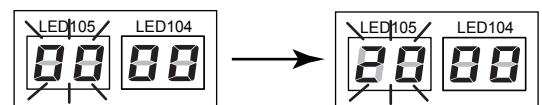
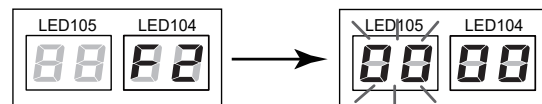

Hinweis

Die Anzeige LED 105 wechselt nach fünf Sekunden automatisch zu einer blinkenden Anzeige, wenn die Taste SW 109 (Enter) nicht gedrückt wurde.

- Um den Funktionseinstellungsmodus zu beenden, drücken Sie die Taste SW 107 (Mode/Exit)

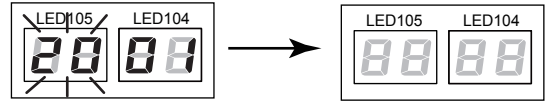
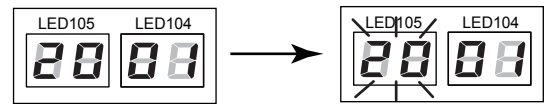

25.3 F3 - Funktionsebene

Funktionsnummer	Funktion	ENTER-Taste
00	Testbetrieb Kühlen für 1 Stunde	3 Sekunden drücken
01	Testbetrieb Heizen für 1 Stunde	
02	Testbetrieb beenden	
10	Automatische Adressierung der Signalverstärker	
11	Automatische Adressierung der Inneneinheiten*	
12	Installationstest angeschlossener Inneneinheiten (Anzahl und Auslastung)	
21	Vakuumbetrieb (Öffnen der EEV der Inneneinheiten, Reset durch Spannungsfall)	
30	Löschen des Fehlerspeichers der Außeneinheit (F9)	
32	Rücksetzung des Stundenzählers der Spannungsversorgung	
33	Rücksetzung des Stundenzählers des Inverterverdichters	
35	Werkseinstellungen in Ebene F2 wiederherstellen	
36	Löschen der gespeicherten Informationen aus Installationstest	
38	Löschen der gespeicherten Informationen zum Kältemittel der Inneneinheit	
40	Fehlermeldungen nach Reparatur bestätigen	
41	Löschen von bereits gespeicherten Inneneinheiten (Anzahl) z.B. bei Fehler E14.5	
42	Aufhebung Leckagealarm durch Leckage-Sensor	
43	Aufhebung Abschottung durch Leck-Stopp-Box, bei Anschluss an Außeneinheit (sonst über Fernbedienung der Inneneinheit)	
91	Aufhebung zentraler Sperrungen (durch Touch-, System- oder Service-Controller)	

* Inneneinheiten müssen ausgeschaltet sein!!

25.3.1 Funktionseinstellung

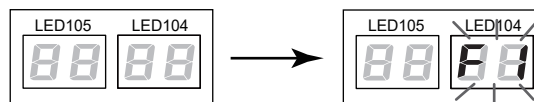
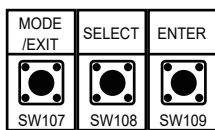

- Nachdem sichergestellt wurde, dass kein Fehler anliegt, drücken Sie einmal die MODE/EXIT-Taste.
- Drücken Sie die SELECT-Taste bis auf dem Display LED 104 „F3“ aufleuchtet. Die Anzeige wechselt durch erneutes Drücken der SELECT-Taste.

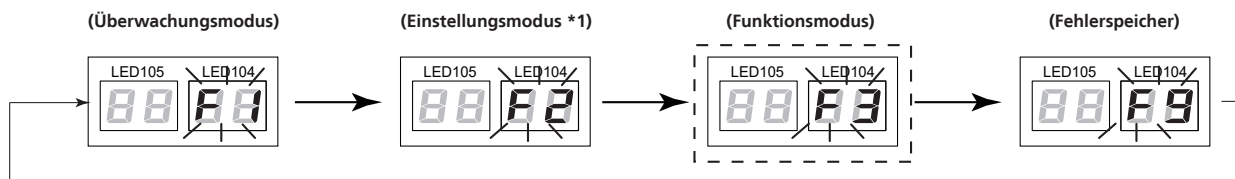

- Sobald „F3“ auf dem Display angezeigt wird, drücken Sie die ENTER-Taste. Die blinkende Anzeige „F3“ des Display LED 104 wechselt auf eine leuchtende Nummern-Anzeige und auf dem Display LED 105 blinkt eine Ziffer.

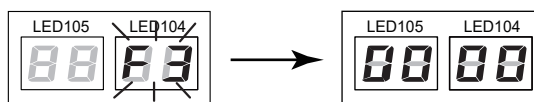

Achtung

*1: Die Ebene „F2“ wird ausschließlich für Inbetriebnahmearbeiten verwendet und darf während des Normalbetriebes nicht geändert werden.

4. Durch Drücken der SELECT-Taste wählen Sie mit Hilfe der Funktionstabelle (1.2 F3 - Funktionsebene) die gewünschte Funktionsnummer. Die ausgewählte Funktionsnummer wird auf dem Display LED 105 angezeigt.
Nach Auswahl der Funktionsnummer drücken Sie die Taste ENTER-Taste für mindestens 3 Sekunden. Die LEDs 104 und 105 beginnen zu blinken, dieser Vorgang kann bis zu 10 Minuten dauern.
5. Auf der LED 105 wird die Anzahl der Einheiten mit erfolgreicher Adressierung, auf der LED 104 die Anzahl der Einheiten mit nicht möglicher Adressierung angezeigt.
6. Um die Einstellung zu verlassen, drücken Sie die ENTER-Taste. Nun blinkt für ca. 30 Sekunden die Anzeige erneut, um die Daten in der Außeneinheit zu speichern.
7. Für weitere Einstellungen wiederholen Sie den Schritt 4. Abschließend mit der MODE/EXIT-Taste die Funktionsebene F3 verlassen.

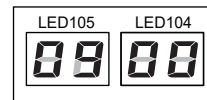
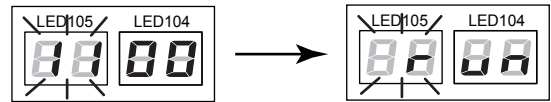
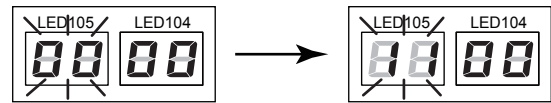

25.4 F9 - Fehlerspeicher Außeneinheit

Mittels der Ebene F9 sind die letzten 10 Störmeldungen abruf- und auslesbar. Eine Kurz- oder Detailmeldung wird ausgegeben. Die Meldung mit der Ordnungsnummer 00 ist die jüngste, die Meldung mit der Ordnungsnummer 09 die älteste gespeicherte Störung. Die Zuordnung der angezeigten Fehlercodes finden Sie im Kapitel 8 ab Seite 297. Aktuell anliegende Störungen werden hier nicht angezeigt.

25.4.1 Funktionseinstellung

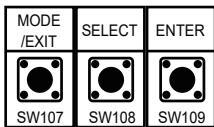

1. Drücken Sie einmal die MODE/EXIT-Taste.
2. Drücken Sie die SELECT-Taste bis auf dem Display LED 104 „F9“ aufleuchtet. Die Anzeige wechselt durch erneutes Drücken der SELECT-Taste.

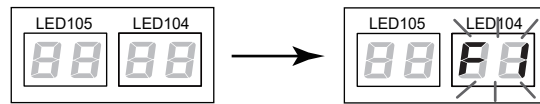

(Überwachungsmodus)

(Einstellungsmodus)

(Funktionsmodus)

(Fehlerspeicher)

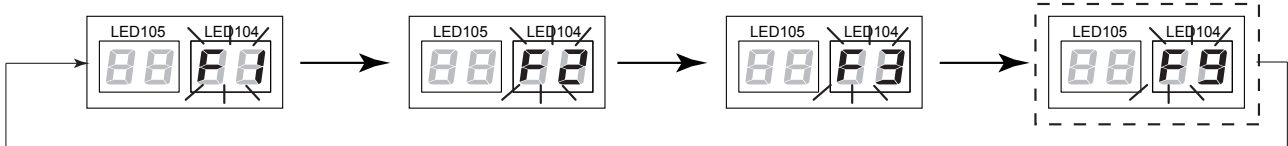



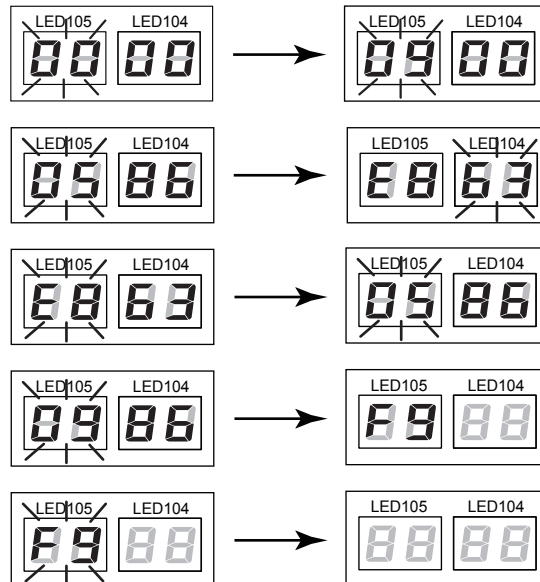





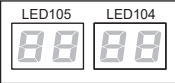
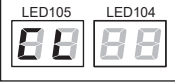
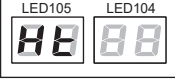
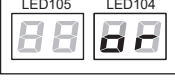

3. Sobald „F9“ auf dem Display angezeigt wird, drücken Sie die ENTER-Taste.
Die blinkende Anzeige „F9“ des Display LED 104 wechselt auf eine leuchtende Nummern-Anzeige und auf dem Display LED 105 blinkt eine Ziffer.
4. Um die Fehlerhistorie der letzten 10 Fehler auszulesen, stehen die Zahlen 00 (jüngster Fehler) bis 09 (ältester Fehler) zur Auswahl.
Nach Auswahl der Ordnungsnummer des Fehlers, z.B. „05“, über die SELECT-Taste erscheint die Kurzmeldung, z.B. „86“ (Störung Druckaufnehmer). Durch Drücken der ENTER-Taste erscheint die Detailmeldung, z.B. „E86.3“ (Störung Niederdrucksensor).
5. Um die Detailmeldung zu verlassen, drücken Sie wieder die ENTER-Taste.
Für weitere Abfragen wiederholen Sie Schritt 4.
6. Um die Einstellung zu verlassen, drücken Sie 2x die MODE/EXIT-Taste.



26. Meldungen

26.1 Betriebsmeldungen

Anzeige	Synonym	Bedeutung	Beschreibung	Rücksetzung
	keine Anzeige	Aus	Keine Anforderung von einer Inneneinheit und keine Störung	-
	Cool	Kühlbetrieb angefordert	Mindestens eine Inneneinheit fordert Kühlbetrieb an.	-
	Heat	Heizbetrieb angefordert	Mindestens eine Inneneinheit fordert Heizbetrieb an.	-
	Oil Recovery	Ölrückführungsbetrieb	Öl wird aus dem Anlagensystem zurückgespült.	nach maximal 8 Minuten
	Defrost	Abtaubetrieb	Im Heizbetrieb wird die Außeneinheit abgetaut. Heizunterbrechung.	Außeneinheit ist abgetaut.
	Peak Cut	Lastabwurf aktiviert	Aktivierung durch Steckerkontakt CN 133	-
	Low Noise	Low Noise-Betrieb aktiviert	Aktivierung durch Steckerkontakt CN 131 oder Funktionsparameter	-
	blinkend	Betrieb Inverterverdichter	1 Sek. ein/1 Sek. aus	-
	Protect 1	Heißgastemperaturschutz aktiviert	Heißgastemperatur \geq Schaltwert; Inv. 110 °C	Ablauf von 3 Minuten und Temperatur \leq 80 °C
	Protect 2	Hochdruckschutz aktiviert	Hochdruck \geq 40 bar	Ablauf von 5 Minuten und Druck \leq 35 bar = Verdichter aus
	Protect 3	Niederdruckschutz aktiviert	Niederdruck \leq 0,5 bar oder 1 bar für 10 Minuten	Ablauf von 3 Minuten und Druck \geq 1,7 bar = Verdichter aus
	Protect 4	Verdichtertemperaturschutz aktiviert	Verdichtertemperatur \geq Schaltwert; Inv. 112 °C	Ablauf von 3 Minuten und Temperatur \leq 80 °C = Verdichter aus
	Protect 7	Verdichtertemperaturschutz aktiviert	Verdichter dreht bereits seit 3 Min. mit minimaler Drehzahl und das Verdichtungsverhältnis überschreitet bei - Hochdruck \geq 36,6 bar das Verdichtungsverhältnis $>$ 8,0 - Hochdruck $<$ 36,6 bar das Verdichtungsverhältnis $>$ 9,0	Ablauf von 3 Minuten und Verdichtungsverhältnis von weniger als - \leq 8,0 bei Hochdruck \geq 36,6 bar - \leq 9,0 bei Hochdruck $<$ 36,6 bar in Betrieb ist. = Verdichter aus
	Error	Störmeldung im Wechsel mit Anzahl	-	Fehlerbehebung und Reset

26.1.1 F1-Überwachungsmodus - Abfrage Ist-Werte

Funktionsnr.	Bauteil	Einheit
0	Anzahl der angeschlossenen Inneneinheiten	
1	Software-Version der Hauptplatine	
2	Software-Version der Inverterplatine	
3	Software-Version der Signalplatine	
10	Lüfterdrehzahl	1/min
11	Drehzahl des Inverterverdichters	1/sek
12	Stromaufnahme des Inverterverdichters	A
14	Ventilstellung des EEV1	Schritte
16	Ventilstellung EEV3	Schritte
20	Stundenzähler der Spannungsversorgung	x 10 Stunden
21	Betriebsstundenzähler des Inverterverdichters (Kühlbetrieb)	x 10 Stunden
22	Betriebsstundenzähler des Inverterverdichters (Heizbetrieb)	x 10 Stunden
30	Temperaturfühler 1 (Heißgastemperatur Inverterverdichter)	°C
32	Temperaturfühler 3 (Außentemperatur)	°C
33	Temperaturfühler 4 (Sauggastemperatur)	°C
34	Temperaturfühler 5 (Wärmetauscheraustritt im Kühlbetrieb/Wärmetauschereintritt im Heizbetrieb)	°C
39	Temperaturfühler 10 (Inverterverdichtertemperatur)	°C
50	Drucksensor 1 (Hochdruck)	x 10 bar
51	Drucksensor 2 (Niederdruck)	x 10 bar

26.1.2 Einstellung

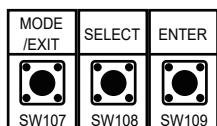

1. Nachdem sichergestellt wurde, dass kein Fehler anliegt, drücken Sie einmal die MODE/EXIT-Taste.
2. Drücken Sie die SELECT-Taste bis auf dem Display LED 104 „F1“ aufleuchtet. Die Anzeige wechselt durch erneutes Drücken der SELECT-Taste.
3. Sobald „F1“ auf dem Display angezeigt wird, drücken Sie die ENTER-Taste.

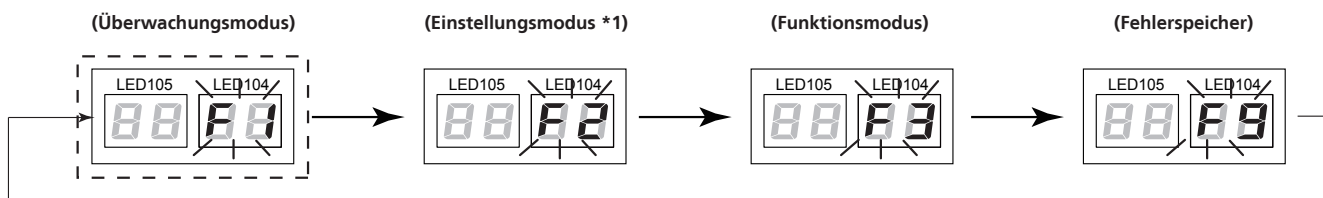
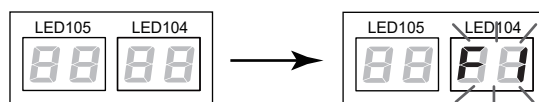

Achtung

*1: Die Ebene „F2“ wird ausschließlich für Inbetriebnahmearbeiten verwendet und darf während des Normalbetriebes nicht geändert werden.

4. Die blinkende Anzeige „F1“ des Display LED 104 wechselt auf eine leuchtende Nummern-Anzeige und auf dem Display LED 105 blinkt eine Ziffer.
5. Durch Drücken der SELECT-Taste wählen Sie mit Hilfe der Funktionstabelle (1.1 F1 - Überwachungsmodus) die Funktionsnummer aus, die Sie anzeigen möchten. Die ausgewählte Funktionsnummer wird auf dem Display LED 105 angezeigt.
Nach Auswahl der Funktionsnummer drücken Sie die ENTER-Taste. Die blinkende Funktionsnummer auf dem Display LED 105 beginnt zu leuchten, die leuchtende Anzeige der LED 104 zeigt den angeforderten Wert an.
6. Um die Einstellung zu verlassen, drücken Sie die ENTER-Taste. Für weitere Einstellungen wiederholen Sie den Schritt 4. Abschließend mit der MODE/EXIT-Taste die Funktionsebene F1 verlassen.

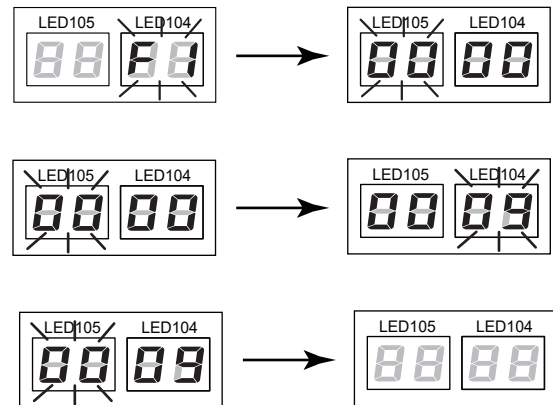

26.2 Störmeldungen an Fernbedienungen

Touch-Fernbedienung (2-adrig)

Wenn ein Fehler auftritt, wird folgende Anzeige in der Oberfläche der 2-adrigen Touch-Fernbedienung dargestellt.

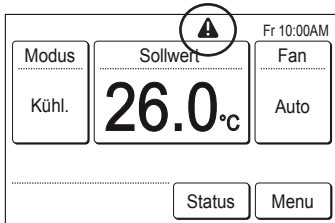

Drücken Sie die Status-Taste.

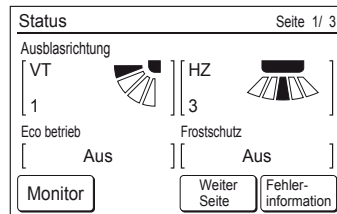

Drücken Sie die Fehlerinformations-Taste.

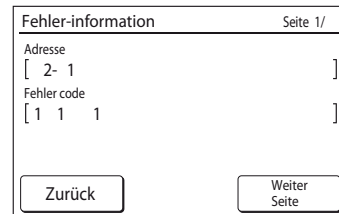

Die zweistellige Zahl nennt die Störmeldung.

Kabel-Fernbedienung (2-adrig)

Wenn ein Fehler auftritt, erscheint "▲" im "Monitor Modus Bildschirm."

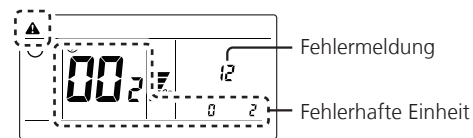

Beispiel der Fehleranzeige

Kabel-Fernbedienung (3-adrig)

Wenn ein Fehler auftritt, wird folgende Anzeige in der Oberfläche der 3-adrigen Kabel-Fernbedienung dargestellt. („Er“ erscheint anstelle des Temperatur-Sollwerts.) Wenn „Er“ angezeigt wird, bitte umgehend Fehler lokalisieren und beheben.

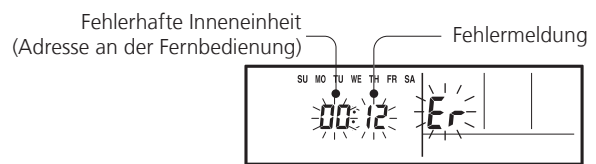

Beispiel der Fehleranzeige

Hotel-Fernbedienung

Wenn ein Fehler auftritt, wird folgende Anzeige in der Oberfläche der Hotel-Fernbedienung dargestellt. („Er“ erscheint anstelle des Temperatur-Sollwerts.) Wenn „Er“ angezeigt wird, bitte umgehend Fehler lokalisieren und beheben.

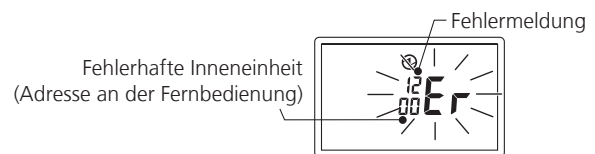

Beispiel der Fehleranzeige

Gruppen-Fernbedienung

Wenn ein Fehler auftritt, wird folgende Anzeige in der Oberfläche der Gruppen-Fernbedienung dargestellt. („E“ : " erscheint anstelle der Uhrzeitanzeige oder die Operation-LED blinkt.) Wenn „E“ : " angezeigt wird, bitte umgehend Fehler lokalisieren und beheben.

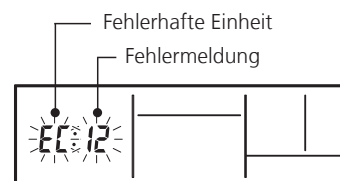

Beispiel der Fehleranzeige

- EE : = Außeneinheit
- E I : = Inneneinheit
- EE : = Gruppenfernbedienung
- EA : = Konverter der Gruppen-Fernbedienung

26.3 Störmeldungen an Außeneinheit

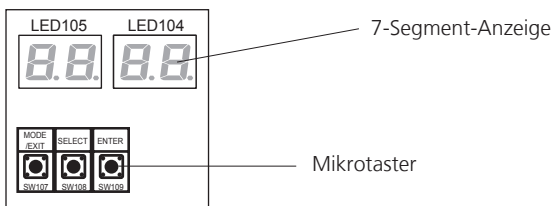

Im Fehlerfall wird mit der vierstelligen 7-Segment-Anzeige auf der Hauptplatine der Außeneinheit die Anzahl der Fehler angezeigt.

Um diese Fehler auszulesen, nutzen Sie die Mikrotaster und gehen Sie wie folgt vor:

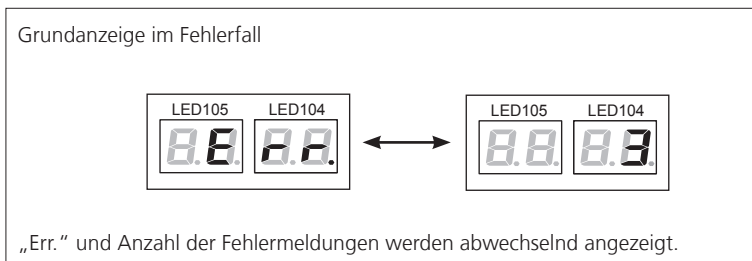

"Enter" kurz drücken

"Enter" kurz drücken

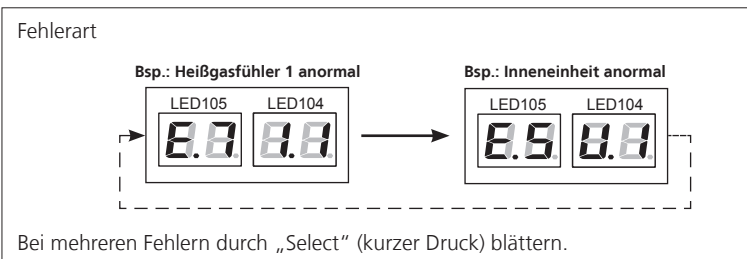

"Enter" lange drücken*

"Enter" kurz drücken

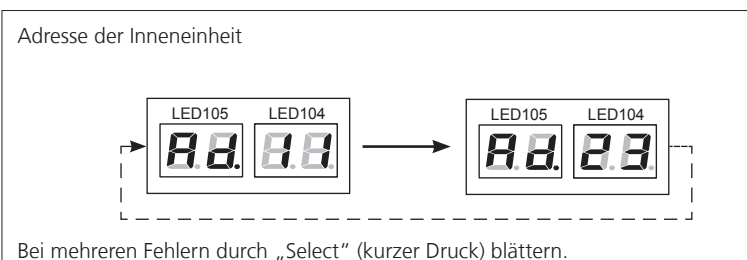

* Nur im Fall einer Inneneinheit mit Fehlermeldung (E.5U.1) wird nach langem Drücken die Adresse der betroffenen Inneneinheit angezeigt.

Neu auftretende Fehler werden erst angezeigt, wenn in die Grundanzeige gewechselt wird.

7-Segment-Anzeige der Außeneinheit	Detailmeldung
14.2	Netzwerk-Kommunikationsfehler der Inneneinheiten (Master-Slave) Klemme X1-X2
14.5	Inneneinheiten verloren
22.1	Fehler Leistungsindex aller angeschlossenen Inneneinheiten
23.1	Verbindung nicht zulässig (serieller Fehler)
24.2	Fehler Anzahl Inneneinheiten
26.1	Fehler durch doppelte Adressvergabe der Inneneinheiten
28.1	Fehler bei Automatischer Adressierung der Inneneinheiten
28.4	Fehler bei Automatischer Adressierung der Signalverstärker
5U.1	Fehler I.E. allgemein
61.5	Phasenausfall, Drehfeldfehler
62.3	Fehler EEPROM-Zugriff Hauptplatine
62.6	Kommunikationsfehler Inverterplatine
62.8	Fehler Eeprom-Daten
63.1	Inverterstörung
67.2	Fehler einer kurzen Inverterunterbrechung
68.2	Übertemperatur Strombegrenzerwiderstand
69.1	Fehler der Parallelkommunikation
71.1	Fehler Heißgastemperaturfühler 1
72.1	Fehler Verdichtertemperaturfühler 1
73.3	Fehler Temperaturfühler, Wärmetauscheraustritt
74.1	Fehler Außentemperaturfühler
75.1	Fehler Sauggastemperaturfühler
77.1	Fehler Kühlkörpertemperaturfühler
82.1	Fehler Temperaturfühler Unterkühler Gaseintritt
82.2	Fehler Temperaturfühler Unterkühler Gasaustritt
83.1	Außengerät Flüssigkeitsleitung Temp. Thermistor-Fehler 1
84.1	Fehler Stromaufnahmesensor
86.1	Fehler Hochdrucksensor
86.3	Fehler Niederdrucksensor
86.4	Störung Hochdruckschalter 1
93.1	Überstrom bei Start des Inverter-Verdichters
94.1	Störung Stromaufnahme bei Inverterbetrieb
95.5	Störung Synchronisationaverlust Inverterverdichter
97.1	Lüftermotor 1 blockiert
97.4	Unterspannung Lüftermotor 1
97.5	Übertemperatur Lüftermotor 1
9A.1	Störung Ventilspule EEV 1
9A.2	Störung Ventilspule EEV 2
9A.3	Außengerät Spule 3 (Erweiterungsventil 3) Fehler
A1.1	Störung Heißgastemperatur 1
A3.1	Störung Verdichtertemperatur 1
A4.1	Störung Hochdruck
A4.2	Schutzfunktion 1 Hochdruck
A5.1	Störung Niederdruck
AC.4	Störung Kühlkörpertemperatur
- - - -	Fehlender Installationstest oder Initialisierungsfehler

26.3.1 F9 - Fehlerspeicher Außeneinheit

Mittels der Ebene F9 sind die letzten 10 vergangenen Störmeldungen abruf- und auslesbar. Eine Kurz- oder Detailmeldung wird ausgegeben. Die Meldung mit der Ordnungsnummer 00 ist die jüngste, die Meldung mit der Ordnungsnummer 09 die älteste gespeicherte Störung. Die Zuordnung der angezeigten Fehlercodes finden Sie auf Seite 104. Aktuell anliegende Störungen werden hier nicht angezeigt.

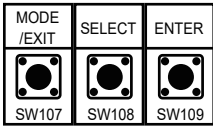

1. Drücken Sie einmal die MODE/EXIT-Taste.
2. Drücken Sie die SELECT-Taste bis auf dem Display LED 104 „F9“ aufleuchtet. Die Anzeige wechselt durch erneutes Drücken der SELECT-Taste.
3. Sobald „F9“ auf dem Display angezeigt wird, drücken Sie die ENTER-Taste.
Die blinkende Anzeige „F9“ des Display LED 104 wechselt auf eine leuchtende Nummern-Anzeige und auf dem Display LED 105 blinkt eine Ziffer.

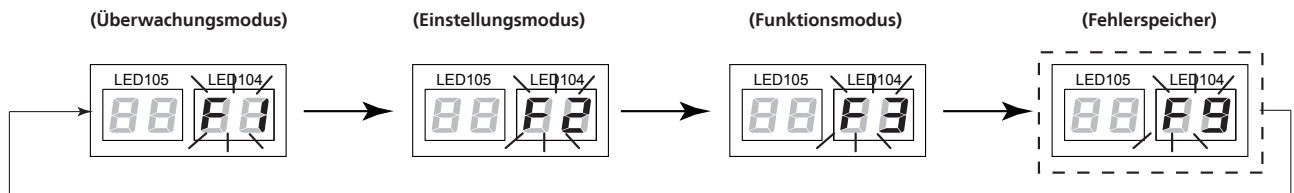

4. Um die Fehlerhistorie der letzten 10 Fehler auszulesen, stehen die Zahlen 00 (jüngster Fehler) bis 09 (ältester Fehler) zur Auswahl.
Nach Auswahl der Ordnungsnummer des Fehlers, z.B. „05“, über die SELECT-Taste erscheint die Kurzmeldung, z.B. „86“ (Störung Druckaufnehmer). Durch Drücken der ENTER-Taste erscheint die Detailmeldung, z.B. „E86.3“ (Störung Niederdrucksensor).
5. Um die Detailmeldung zu verlassen, drücken Sie wieder die ENTER-Taste.
Für weitere Abfragen wiederholen Sie Schritt 4.
6. Um die Einstellung zu verlassen, drücken Sie 2x die MODE/EXIT-Taste.

